

Серия SVK

Винтовые клеммы сечением от 1.5 до 16 мм²

Общая информация

- ▶ Конструкция зажимной клетки обеспечивает надежный контакт защиту от развинчивания
- ▶ Универсальное основание, подходящее для монтажа на рейках DIN 35/32
- ▶ Способность пропускать высокие токи через винтовые перемычки
- ▶ Безопасная утилизация и переработка материалов
- ▶ Диапазон сечений подключаемых проводников в серии 0,14–16 мм²

Обзор серии						
Сечение, мм ²	1.5	2.5	4	6	10	16
Проходная клемма	•	•	•	•	•	
Проходная клемма, 3 контакта		•	•		•	
Проходная клемма, 4 контакта		•	•			
Клемма, 2-х уровневая		•	•			
Клемма, 2-х уровневая с диодом			•			
Клемма, 2-х уровневая с варистором			•			
Клемма, 2-х уровневая с супрессором			•			
Клемма, 2-х уровневая с газоразрядником			•			
Клемма, 2-х уровневая с резистором			•			
Клемма с размыкателем			•			
Клемма с размыкателем, 4 контакта			•			
Клемма с держателем плавкой вставки						•
Клемма с держателем плавкой вставки и индикацией						•
Клемма заземления		•	•	•		
Клемма заземления, 3 контакта		•	•			
Клемма заземления, 4 контакта		•	•			
Клемма заземления 2-х уровневая			•			

Спецификация

▶ Высококачественный пластик

Полиамид (нейлон) PA66 гарантирует хорошие изоляционные свойства, низкие воспламеняемость, ударную вязкость и медленное старение, высокое сопротивление для изолированных частей.

Высокая устойчивость к коррозии позволяет эффективно сопротивляться термитам, анаэробам, грибам и обычным моющим средствам, как и большинству масел, липидов, спиртов и четыреххлористым углеродам.

▶ Хорошие электрические свойства

Медная контактная пластина с ребристой поверхностью предотвращает образование оксидного слоя и гарантирует высокое качество контакта.

Гальваническое лужение обеспечивает низкое сопротивление и устойчивость к коррозии и отсутствию воздушных зазоров.

Система металлических зажимов из качественной стали обладает виброустойчивостью, предотвращает развинчивание и выпадание винтов, что позволяет длительно сохранять силу зажима проводника.

▶ Условия эксплуатации

Температура: -60°C ~ +55°C
(+105°C при материале пластика V-0)

Относительная влажность <90%

Высота над уровнем моря <2000 м
При работе клемм на высоте 2000 м значение номинального напряжения снижается — это вызвано воздушным охлаждением и падением диэлектрической прочности

Класс установки III

Степень загрязнения III

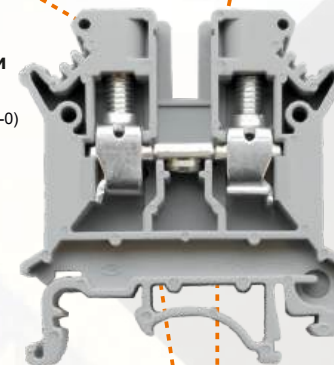

▶ Соответствие стандартам

ГОСТ IEC 60947-7-1/-2/-3

Ex eb IIC Gb U

UL94 V-2 (V-0 под заказ)

▶ Удобство подключения проводника

Расчетное сечение контактной пластины соответствует требованиям по температурным, механическим и электрическим характеристикам. Подключенные проводники могут иметь однопроволочную, многопроволочную или многопроволочную с наконечником жилы.

Не обработанные, оголенные проводники легко могут подключаться к зажимной системе клеммы.

▶ Механическая надежность

При затяжке винта язычки зажимных скоб отскочат вверх. Эта сила контр-затяжки позволит улучшить зажим проводника.

Эластичность зажимных скоб позволяет компенсировать тепловое расширение при нагреве проводника.

Высокий момент затяжки винта — в среднем выше на 50%, требуемого нормативными документами.



▶ Свойства зажима

Контактное давление на проводник вне зависимости от сечения при затяжке 0,8Н*м составляет 750Н.

При низком контактном давлении и неблагоприятной среде могут появляться следы окисления контактных поверхностей, что повышает сопротивление и перегрев.

Аксессуары клемм



КОНЦЕВАЯ КРЫШКА

Используется для изоляции электрической части установленных клемм. Также для разделения клемм на группы.



РАЗДЕЛИТЕЛЬНАЯ ПЛАСТИНА

Используется для изоляции соседних винтовых перемычек.

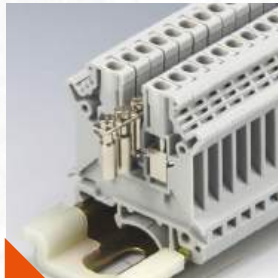

ВИНТОВАЯ ПЕРЕМЫЧКА

Используется для фиксированного электрического соединения клемм между собой. Монтируется в резьбовые отверстия на контактной пластине. Обеспечивает 70% протекания тока. Отдельные контактные полюсы при необходимости можно удалить.



ГРЕБЕНЧАТЫЙ МОСТИК

Используется для замены проволочной перемычки между клеммами. Монтируется поверх проводников. При этом сечение проводника может быть уменьшено за счет сечения гребенчатого мостика.



МАРКИРОВКА

Используется для идентификации электрической цепи. На одинаковых по размеру клеммах могут использоваться непрерывные маркировочные полосы в нанесении последовательности знаков.



МАРКИРОВКА ОБ ОПАСНОСТИ

Монтируется двумя пластиковыми винтами в резьбовые отверстия контактной части клеммы. Маркировочная табличка имеет знак «Осторожно, высокое напряжение!» который также служит защитной крышкой от случайного прикосновения к токоведущим частям клемм.



РАЗДЕЛИТЕЛЬ ГРУППОВОЙ

Используется для разделения и дополнительной изоляции клеммных групп.

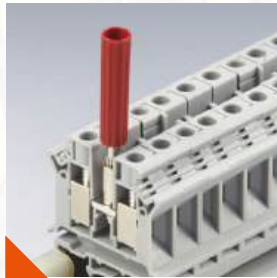

ШТЕКЕР ТЕСТОВЫЙ

Используется для подключения измерительных приборов.

Обозначения в схемах электрической цепи

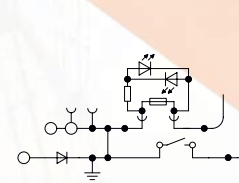

	Место подключения проводника		Соединение уровней клеммы		Предохранитель
	Место подключения проводника с тестовым разъемом		Заземление		Резистор
	Место для подключения перемычки		Размыкатель		Диод
	Место подключения тестового разъема		Место подключения штекерного разъема		Светодиод
	Место подключения вставляемого компонента		Точка подключения в цепь		Конденсатор
	Супрессор		Варистор		

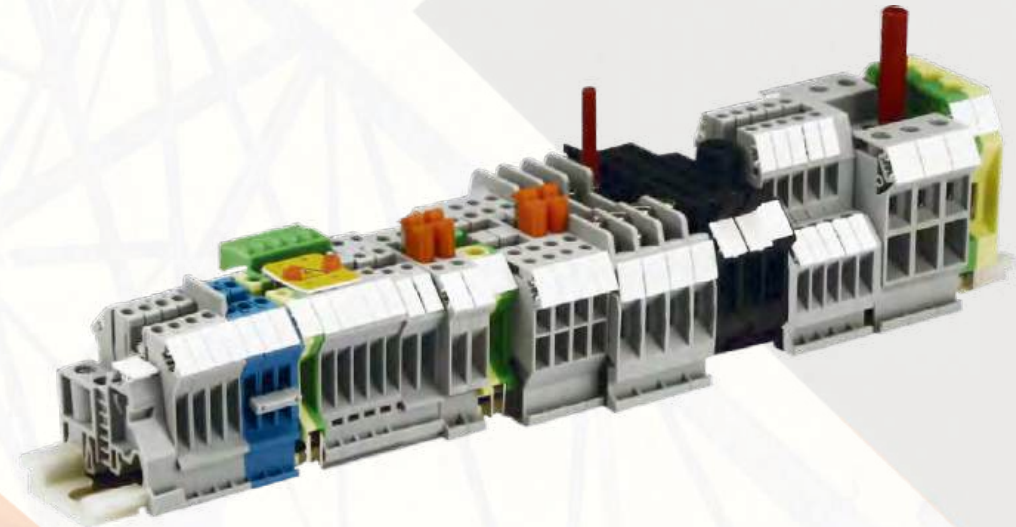



SVK 1.5

Клемма проходная
винтовая



SVK 2.5

Клемма проходная
винтовая



SVK 4

Клемма проходная
винтовая



SVK 4 D

Клемма проходная
винтовая
2 уровня



SVK 4 DV

Клемма проходная
винтовая
2 уровня,
с перемычкой уровней



SVK 2.5 DL

Клемма проходная
винтовая
2 уровня



SVK 6

Клемма проходная
винтовая



SVK 10



SVK 2.5 TO

Клемма проходная
винтовая
3 контакта



SVK 2.5 DLV

Клемма проходная
винтовая
2 уровня,
с перемычкой уровней



SVK 4 DL

Клемма проходная
винтовая
2 уровня



SVK 4 DLV

Клемма проходная
винтовая
2 уровня,
с перемычкой уровней



SVK 4 TO

Клемма проходная
винтовая
3 контакта



SVK 10 TO

Клемма проходная
винтовая
3 контакта



SVK 2.5 CC

Клемма проходная
винтовая
4 контакта



SVK 4 DVD 1

Клемма с диодом
винтовая,
2 уровня



SVK 4 DVD 2

Клемма с диодом
винтовая,
2 уровня



SVK 4 DVDV ...**

Клемма с варистором
винтовая,
2 уровня



SVK 4 CC

Клемма проходная
винтовая
4 контакта



SVK 2.5 D

Клемма проходная
винтовая
2 уровня



SVK 2.5 DV

Клемма проходная
винтовая
2 уровня,
с перемычкой уровней



SVK 4 DVS ...**

Клемма с супрессором
винтовая,
2 уровня



SVK 4 DVG ...**

Клемма с газоразрядником
винтовая,
2 уровня



SVK 4 DVR ...**

Клемма с резистором
винтовая,
2 уровня



SVK 4 DVLR ...**

Клемма с резистором
винтовая,
2 уровня



SVK 4 A

Клемма с размыкателем
винтовая,
с 2-мя тест-гнездами

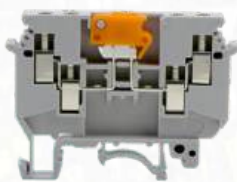

SVK 4 CCA

Клемма с размыкателем
винтовая,
с 2-мя тест-гнездами



SVK 2.5T PE

Клемма заземляющая
винтовая

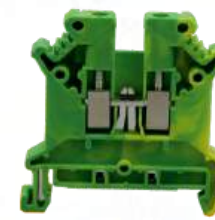

SVK 4T PE

Клемма заземляющая
винтовая



SVK 6T PE

Клемма заземляющая
винтовая



SVK 4 F

Клемма винтовая
с держателем
плавкой вставки



SVK 4 FLD (...V)**

Клемма винтовая
с держателем
плавкой вставки
и индикацией



SVK 4 FLD (...VAC)**

Клемма винтовая
с держателем
плавкой вставки
и индикацией



SVK 4 DV PE

Клемма заземляющая
винтовая
2 уровня



SVK 2.5 TO-PE

Клемма заземляющая
винтовая
3 контакта



SVK 4 TO-PE

Клемма заземляющая
винтовая
3 контакта



SVK 16 F

Клемма с держателем
плавкой вставки винтовая



SVK 16 FLD (...V)**

Клемма винтовая с держателем
плавкой вставки и индикацией



SVK 2.5 CC-PE

Клемма заземляющая
винтовая
4 контакта



SVK 4 CC-PE

Клемма заземляющая
винтовая
4 контакта

SVK 1.5

Ширина: 4.2 мм

17.5A

1.5мм²

ERC Ex

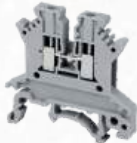

Ширина	Длина	Высота
4.2	42.5	42/47
ГОСТ IEC 60947-7-1		
Ex eb IIC Gb U		
Электрические параметры		
Номинальный ток In, А	17,5	
Макс. ток плавки, А	12	
Номинальное напряжение Un, В	500	
Номинальное сечение, мм ²	1.5	
Расчетное импульсное напряжение, кВ	6	
Характеристики подключения		
Сечение жесткого провода, мм ²	0.14~1.5	
Сечение гибкого провода, мм ²	0.14~1.5	
Сечение гибкого проводника с кабельным наконечником и пластиковой втулкой, мм ²	0.14~0.75	
2 гибких проводника одинакового сечения с наконечником TWIN с пластиковой втулкой, мм ²	0.14~0.5	
Длина снятой изоляции, мм	7	
Размер отвертки	0.4x2.5	
Момент зажима, Н*м	M2/0.22~0.25	
Общие данные		
Категория перенапряжения	III	
Изоляционный материал	PA66	
Класс воспламеняемости согласно UL 94	V-2*	

Данные для заказа	Артикул	Наименование	НУ	шт.
Описание	1203010	SVK 1.5	Серый	120
	1203011	SVK 1.5 BL	Синий	120
	1203014	SVK 1.5 RD	Красный	120
	1203013	SVK 1.5 YL	Жёлтый	120
	1203012	SVK 1.5 GN	Зелёный	120
	Клемма винтовая			

Аксессуары	Артикул	Наименование	НУ	шт.
Описание	1303010	NPP SVK 1.5	Серый	100
Крышка концевая, 1.5 мм	-	-	Серый	-
Разделительная пластина, 0.8 мм	-	-	Серый	-
Разделитель групповой, 1.5 мм	1303011	NPP SVK	Серый	100
Перемычка винтовая	1522012	QK 2-1.5	Серый	10
	1522013	QK 3-1.5	Серый	10
	1522014	QK 4-1.5	Серый	10
	1522019	QK 10-1.5	Серый	50
Мостик гребенчатый	-	-	Серый	-
	-	-	Серый	-
	-	-	Серый	-
	-	-	Серый	-
Тест-гнездо	-	-	Серый	-
Штекер тестовый	-	-	Красный	-
Маркировка «Осторожно, высокое напряжение!»	-	-	Жёлтый	-
Маркировка боковой паз	20058535	PM 3.5/8.5	Белый	120
Стопор концевой, 9.5мм	1401450	KD 4/5	Серый	50
Стопор концевой, 9.5мм	1401020	KD 2	Серый	50
Маркировка клеммных групп	2101115	ME 1-15	Прозрачный	50

SVK 2.5

Ширина: 5.2 мм

24A

2.5мм²

ERC Ex



Ширина	Длина	Высота
5.2	42.5	47/52
ГОСТ IEC 60947-7-1		
Ex eb IIC Gb U		
Электрические параметры		
Номинальный ток In, А	24	
Макс. ток плавки, А		
Номинальное напряжение Un, В	800	
Номинальное сечение, мм ²	2.5	
Расчетное импульсное напряжение, кВ	8	
Характеристики подключения		
Сечение жесткого провода, мм ²	0.2~4	
Сечение гибкого провода, мм ²	0.2~2.5	
Сечение гибкого проводника с кабельным наконечником и пластиковой втулкой, мм ²	0.2~1.5	
2 гибких проводника одинакового сечения с наконечником TWIN с пластиковой втулкой, мм ²	0.5~1.5	
Длина снятой изоляции, мм	8	
Размер отвертки	0.6x3.5	
Момент зажима, Н*м	M2.5/0.4~0.5	
Общие данные		
Категория перенапряжения	III	
Изоляционный материал	PA66	
Класс воспламеняемости согласно UL 94	V-2*	

Данные для заказа	Артикул	Наименование	НУ	шт.
Описание	1220020	SVK 2.5	Серый	100
	1220021	SVK 2.5 BL	Синий	100
	1220024	SVK 2.5 RD	Красный	100
	1220023	SVK 2.5 YL	Жёлтый	100
	1220022	SVK 2.5 GN	Зелёный	100
	Клемма винтовая			

Аксессуары	Артикул	Наименование	НУ	шт.
Описание	1320020	NPP SVK 2.5-10	Серый	100
Крышка концевая, 1.5 мм	1421020	BS 3	Серый	100
Разделительная пластина, 0.8 мм	1303011	NPP SVK	Серый	100
Разделитель групповой, 1.5 мм	1522022	QK 2-2.5	Серый	10
Перемычка винтовая	1522023	QK 3-2.5	Серый	10
	1521024	QK 4-2.5	Серый	10
	1521029	QK 10-2.5	Серый	10
	2130022	TKOC 2-2.5	Серый	10
Мостик гребенчатый	2130023	TKOC 3-2.5	Серый	10
	2130024	TKOC 4-2.5	Серый	10
	2130029	TKOC 10-2.5	Серый	10
	1521030	CSB 3	Серый	10
Тест-гнездо	1521040	PS 2.3	Серый	40
Штекер тестовый	1921020	CW 3-2.5	Серый	50
Маркировка «Осторожно, высокое напряжение!»	20610560	PM 5/10.5	Серый	80
Маркировка боковой паз	1401450	KD 4/5	Серый	50
Стопор концевой, 9.5мм	1401020	KD 2	Серый	50
Стопор концевой, 9.5мм	1401020	KD 2	Серый	50
Маркировка клеммных групп	2101115	ME 1-15	Прозрачный	50

SVK 4

Ширина: 6.2 мм

32A

4мм²

ERC Ex



Ширина	Длина	Высота
6.2	42.5	47/52
ГОСТ IEC 60947-7-1		
Ex eb IIC Gb U		
Электрические параметры		
Номинальный ток In, А	32	
Макс. ток плавки, А		
Номинальное напряжение Un, В	800	
Номинальное сечение, мм ²	4	
Расчетное импульсное напряжение, кВ	8	
Характеристики подключения		
Сечение жесткого провода, мм ²	0.2~6	
Сечение гибкого провода, мм ²	0.2~4	
Сечение гибкого проводника с кабельным наконечником и пластиковой втулкой, мм ²	0.2~2.5	
2 гибких проводника одинакового сечения с наконечником TWIN с пластиковой втулкой, мм ²	0.5~2.5	
Длина снятой изоляции, мм	8	
Размер отвертки	0.6x3.5	
Момент зажима, Н*м	M3/0.5~0.6	
Общие данные		
Категория перенапряжения	III	
Изоляционный материал	PA66	
Класс воспламеняемости согласно UL 94	V-2*	

Данные для заказа	Артикул	Наименование	НУ	шт.
Описание	1220040	SVK 4	Серый	100
	1220041	SVK 4 BL	Синий	100
	1220044	SVK 4 RD	Красный	100
	1220043	SVK 4 YL	Жёлтый	100
	1220042	SVK 4 GN	Зелёный	100
	Клемма винтовая			

Аксессуары	Артикул	Наименование	НУ	шт.
Описание	1320020	NPP SVK 2.5-10	Серый	100
Крышка концевая, 1.5 мм	1421020	BS 3	Серый	100
Разделительная пластина, 0.8 мм	1303011	NPP SVK	Серый	100
Разделитель групповой, 1.5 мм	1522042	QK 2-4	Серый	10
Перемычка винтовая	1522043	QK 3-4	Серый	10
	1522044	QK 4-4	Серый	10
	1522049	QK 10-4	Серый	10
	2130042	TKOC 2-4	Серый	10
Мостик гребенчатый	2130043	TKOC 3-4	Серый	10
	2130044	TKOC 4-4	Серый	10
	2130049	TKOC 10-4	Серый	10
	1521030	CSB 3	Серый	10
Тест-гнездо	1521040	PS 2.3	Серый	40
Штекер тестовый	1921040	CW 3-4	Серый	50
Маркировка «Осторожно, высокое напряжение!»	20610560	PM 6/10.5	Серый	80
Маркировка боковой паз	1401450	KD 4/5	Серый	50
Стопор концевой, 9.5мм	1401020	KD 2	Серый	50
Стопор концевой, 9.5мм	1401020	KD 2	Серый	50
Маркировка клеммных групп	2101115	ME 1-15	Прозрачный	50

SVK 6

Ширина: 8.2 мм

41A

6мм²

ERC Ex



Ширина	Длина	Высота
8.2	42.5	47/52
ГОСТ IEC 60947-7-1		
Ex eb IIC Gb U		
Электрические параметры		
Номинальный ток In, А	41	
Макс. ток плавки, А		
Номинальное напряжение Un, В	800	
Номинальное сечение, мм ²	6	
Расчетное импульсное напряжение, кВ	8	
Характеристики подключения		
Сечение жесткого провода, мм ²	0.2~10	
Сечение гибкого провода, мм ²	0.2~6	
Сечение гибкого проводника с кабельным наконечником и пластиковой втулкой, мм ²	0.2~6	
2 гибких проводника одинакового сечения с наконечником TWIN с пластиковой втулкой, мм ²	0.5~4	
Длина снятой изоляции, мм	10	
Размер отвертки	1x4	
Момент зажима, Н*м	M4/1.4~1.5	
Общие данные		
Категория перенапряжения	III	
Изоляционный материал	PA66	
Класс воспламеняемости согласно UL 94	V-2*	

Данные для заказа	Артикул	Наименование	НУ	шт.
Описание	1220060	SVK 6	Серый	100
	1220061	SVK 6 BL	Синий	100
	1220064	SVK 6 RD	Красный	100
	1220063	SVK 6 YL	Жёлтый	100
	1220062	SVK 6 GN	Зелёный	100
	Клемма винтовая			

Аксессуары	Артикул	Наименование	НУ	шт.
Описание	1320020	NPP SVK 2.5-10	Серый	100
Крышка концевая, 1.5 мм	1421020	BS 3	Серый	100
Разделительная пластина, 0.8 мм	1303011	NPP SVK	Серый	100
Разделитель групповой, 1.5 мм	1522062	QK 2-6	Серый	10
Перемычка винтовая	1522063	QK 3-6	Серый	10
	1522064	QK 4-6	Серый	10
	1522069	QK 10-6	Серый	10
	2130062	TKOC 2-6	Серый	10
Мостик гребенчатый	2130063	TKOC 3-6	Серый	10
	2130064	TKOC 4-6	Серый	10
	2130069	TKOC 10-6	Серый	10
	1521050	CSB 4	Серый	10
Тест-гнездо	1508040	PS 4	Серый	10
Штекер тестовый	1921060	CW 3-6	Серый	50
Маркировка «Осторожно, высокое напряжение!»	20610580	PM 8/10.5	Серый	50
Маркировка боковой паз	1401450	KD 4/5	Серый	50
Стопор концевой, 9.5мм	1401020	KD 2	Серый	50
Стопор концевой, 9.5мм	1401020	KD 2	Серый	50
Маркировка клеммных групп	2101115	ME 1-15	Прозрачный	50

SVK 10

Ширина: 10.2 мм

57A

10мм²

ERC Ex



Ширина	Длина	Высота
10.2	42.5	47/52
ГОСТ IEC 60947-7-1		
Ex eb IIC Gb U		
Электрические параметры		
Номинальный ток In, А	57	
Макс. ток плавки, А		
Номинальное напряжение Un, В	800	
Номинальное сечение, мм ²	10	
Расчетное импульсное напряжение, кВ	8	
Характеристики подключения		
Сечение жесткого провода, мм ²	0.5~16	
Сечение гибкого провода, мм ²	0.5~10	
Сечение гибкого проводника с кабельным наконечником и пластиковой втулкой, мм ²	0.5~6	
2 гибких проводника одинакового сечения с наконечником TWIN с пластиковой втулкой, мм ²	0.5~4	
Длина снятой изоляции, мм	10	
Размер отвертки	1x4	
Момент зажима, Н*м	M4/1.4~1.5	
Общие данные		
Категория перенапряжения	III	
Изоляционный материал	PA66	
Класс воспламеняемости согласно UL 94	V-2*	

Данные для заказа	Артикул	Наименование	НУ	шт.
Описание	1220100	SVK 10	Серый	50
	1220101	SVK 10 BL	Синий	50
	1220104	SVK 10 RD	Красный	50
	1220103	SVK 10 YL	Жёлтый	50
	1220102	SVK 10 GN	Зелёный	50
	Клемма винтовая			

SVK 2.5 TO

Ширина: 5.2 мм

24A

2.5мм²

ERC Ex



Ширина	Длина	Высота
5.2	50.5	47/52
ГОСТ IEC 60947-7-1		
Ex eb IIC Gb U		
Номинальный ток In, А	24	
Макс. ток перемычки, А	32	
Номинальное напряжение Un, В	500	
Номинальное сечение, мм ²	2.5	
Расчетное импульсное напряжение, кВ	6	
Характеристики подключения		
Сечение жесткого провода, мм ²	0.2~4	
Сечение гибкого провода, мм ²	0.2~2.5	
Сечение гибкого проводника с кабельным наконечником и пластиковой втулкой, мм ²	0.2~1.5	
2 гибких проводника одинакового сечения с наконечником TWIN с пластиковой втулкой, мм ²	0.5~1.5	
Длина снятой изоляции, мм	8	
Размер отвертки	0.6x3.5	
Момент зажима, Н*м	M2.5/0.4~0.5	
Общие данные		
Категория перенапряжения	III	
Изоляционный материал	PA66	
Класс воспламеняемости согласно UL 94	V-2*	
Данные для заказа		
Описание	Цвет	Артикул
Клемма винтовая	Серый	1222020 SVK 2.5 TO 60
	Синий	1222021 SVK 2.5 TO BL 60
	Красный	1222024 SVK 2.5 TO RD 60
	Жёлтый	1222023 SVK 2.5 TO YL 60
	Зелёный	1222022 SVK 2.5 TO GN 60
Аксессуары		
Описание	Цвет	Артикул
Крышка концевая, 1.5 мм	Серый	1322040 NPP SVK 2.5-4 TO 50
Разделительная пластина, 0.8 мм	Серый	1421020 BS 3 100
Перемычка винтовая	2 пол. Серый	1522022 QK 2-2.5 10
	3 пол. Серый	1522023 QK 3-2.5 10
	4 пол. Серый	1521024 QK 4-2.5 10
	10 пол. Серый	1521029 QK 10-2.5 10
	2 пол. Серый	2130022 ТКOC 2-2.5 10
Мостик гребенчатый	3 пол. Серый	2130023 ТКOC 3-2.5 10
	4 пол. Серый	2130024 ТКOC 4-2.5 10
	10 пол. Серый	2130029 ТКOC 10-2.5 10
	Серый	1521030 CSB 3 10
Штекер тестовый	Красный	1521040 PS 2.3 40
Маркировка «Осторожно, высокое напряжение!»	Жёлтый	1921020 CW 3-2.5 50
Маркировка боковой паз	Белый	20610550 PM 5/10.5 80
Стопор концевой, 9.5мм	2 винта Серый	1401450 KD 4/5 50
Стопор концевой, 9.5мм	3 винта Серый	1401020 KD 2 50
Маркировка клеммных групп	Прозрачный	2101115 ME 1-15 50

SVK 4 TO

Ширина: 6.2 мм

32A

4мм²

ERC Ex



Ширина	Длина	Высота
6.2	50.5	47/52
ГОСТ IEC 60947-7-1		
Ex eb IIC Gb U		
Номинальный ток In, А	32	
Макс. ток перемычки, А	32	
Номинальное напряжение Un, В	500	
Номинальное сечение, мм ²	4	
Расчетное импульсное напряжение, кВ	6	
Характеристики подключения		
Сечение жесткого провода, мм ²	0.2~4	
Сечение гибкого провода, мм ²	0.2~2.5	
Сечение гибкого проводника с кабельным наконечником и пластиковой втулкой, мм ²	0.2~1.5	
2 гибких проводника одинакового сечения с наконечником TWIN с пластиковой втулкой, мм ²	0.5~1.5	
Длина снятой изоляции, мм	8	
Размер отвертки	0.6x3.5	
Момент зажима, Н*м	M3/0.5~0.6	
Общие данные		
Категория перенапряжения	III	
Изоляционный материал	PA66	
Класс воспламеняемости согласно UL 94	V-2*	
Данные для заказа		
Описание	Цвет	Артикул
Клемма винтовая	Серый	1222040 SVK 4 TO 60
	Синий	1222041 SVK 4 TO BL 60
	Красный	1222044 SVK 4 TO RD 60
	Жёлтый	1222043 SVK 4 TO YL 60
	Зелёный	1222042 SVK 4 TO GN 60
Аксессуары		
Описание	Цвет	Артикул
Крышка концевая, 1.5 мм	Серый	1322040 NPP SVK 2.5-4 TO 50
Разделительная пластина, 0.8 мм	Серый	1421020 BS 3 100
Перемычка винтовая	2 пол. Серый	1522042 QK 2-4 10
	3 пол. Серый	1522043 QK 3-4 10
	4 пол. Серый	1522044 QK 4-4 10
	10 пол. Серый	1522049 QK 10-4 10
	2 пол. Серый	2130042 ТКOC 2-4 10
Мостик гребенчатый	3 пол. Серый	2130043 ТКOC 3-4 10
	4 пол. Серый	2130044 ТКOC 4-4 10
	10 пол. Серый	2130049 ТКOC 10-4 10
	Серый	1521030 CSB 3 10
Штекер тестовый	Красный	1521040 PS 2.3 40
Маркировка «Осторожно, высокое напряжение!»	Жёлтый	1921040 CW 3-4 50
Маркировка боковой паз	Белый	20610560 PM 6/10.5 80
Стопор концевой, 9.5мм	2 винта Серый	1401450 KD 4/5 50
Стопор концевой, 9.5мм	3 винта Серый	1401020 KD 2 50
Маркировка клеммных групп	Прозрачный	2101115 ME 1-15 50

SVK 10 TO

Ширина: 10.2 мм

57A

10мм²

ERC Ex



Ширина	Длина	Высота
10.2	56.5	59/62
ГОСТ IEC 60947-7-1		
Ex eb IIC Gb U		
Номинальный ток In, А	57	
Макс. ток перемычки, А	800	
Номинальное напряжение Un, В	800	
Номинальное сечение, мм ²	10	
Расчетное импульсное напряжение, кВ	8	
Характеристики подключения		
Сечение жесткого провода, мм ²	0.5~16	
Сечение гибкого провода, мм ²	0.5~10	
Сечение гибкого проводника с кабельным наконечником и пластиковой втулкой, мм ²	0.5~10	
2 гибких проводника одинакового сечения с наконечником TWIN с пластиковой втулкой, мм ²	0.5~6	
Длина снятой изоляции, мм	10	
Размер отвертки	1x4	
Момент зажима, Н*м	M4/1.4~1.5	
Общие данные		
Категория перенапряжения	III	
Изоляционный материал	PA66	
Класс воспламеняемости согласно UL 94	V-2*	
Данные для заказа		
Описание	Цвет	Артикул
Клемма винтовая	Серый	1222100 SVK 10 TO 50
	Синий	1222101 SVK 10 TO BL 50
	Красный	1222104 SVK 10 TO RD 50
	Жёлтый	1222103 SVK 10 TO YL 50
	Зелёный	1222102 SVK 10 TO GN 50
Аксессуары		
Описание	Цвет	Артикул
Крышка концевая, 1.5 мм	Серый	1322040 NPP SVK 2.5-4 TO 50
Разделительная пластина, 0.8 мм	Серый	1421040 BSS 3 100
Перемычка винтовая	2 пол. Серый	1522100 QK 2-10 10
	3 пол. Серый	1522103 QK 3-10 10
	4 пол. Серый	1522104 QK 4-10 10
	10 пол. Серый	1522109 QK 10-10 10
	2 пол. Серый	2130102 ТКOC 2-10 10
Мостик гребенчатый	3 пол. Серый	2130103 ТКOC 3-10 10
	4 пол. Серый	2130104 ТКOC 4-10 10
	10 пол. Серый	2130109 ТКOC 10-10 10
	Серый	1521050 CSB 4 10
Штекер тестовый	Красный	1508040 PS 4 40
Маркировка «Осторожно, высокое напряжение!»	Жёлтый	1921100 CW 3-10 50
Маркировка боковой паз	Белый	20610580 PM 8/10.5 50
Стопор концевой, 9.5мм	2 винта Серый	1401450 KD 4/5 50
Стопор концевой, 9.5мм	3 винта Серый	1401020 KD 2 50
Маркировка клеммных групп	Прозрачный	2101115 ME 1-15 50

SVK 2.5 CC

Ширина: 5.2 мм

24A

2.5мм²

ERC Ex



Ширина	Длина	Высота
5.2	63.5	47/52.5
ГОСТ IEC 60947-7-1		
Ex eb IIC Gb U		
Номинальный ток In, А	24	
Макс. ток перемычки, А	32	
Номинальное напряжение Un, В	500	
Номинальное сечение, мм ²	2.5	
Расчетное импульсное напряжение, кВ	6	
Характеристики подключения		
Сечение жесткого провода, мм ²	0.2~4	
Сечение гибкого провода, мм ²	0.2~2.5	
Сечение гибкого проводника с кабельным наконечником и пластиковой втулкой, мм ²	0.2~1.5	
2 гибких проводника одинакового сечения с наконечником TWIN с пластиковой втулкой, мм ²	0.5~1.5	
Длина снятой изоляции, мм	8	
Размер отвертки	0.6x3.5	
Момент зажима, Н*м	M2.5/0.4~0.5	
Общие данные		
Категория перенапряжения	III	
Изоляционный материал	PA66	
Класс воспламеняемости согласно UL 94	V-2*	
Данные для заказа		
Описание	Цвет	Артикул
Клемма винтовая	Серый	1221020 SVK 2.5 CC 55
	Синий	1221021 SVK 2.5 CC BL 55
	Красный	1221024 SVK 2.5 CC RD 55
	Жёлтый	1221023 SVK 2.5 CC YL 55
	Зелёный	1221022 SVK 2.5 CC GN 55
Аксессуары		
Описание	Цвет	Артикул
Крышка концевая, 1.5 мм	Серый	1321040 NPP SVK 2.5-4CC/CCA 100
Разделительная пластина, 0.8 мм	Серый	1421040 BSS 3 100
Перемычка винтовая	2 пол. Серый	1522022 QK 2-2.5 10
	3 пол. Серый	1522023 QK 3-2.5 10
	4 пол. Серый	1521024 QK 4-2.5 10
	10 пол. Серый	1521029 QK 10-2.5 10
	2 пол. Серый	2130022 ТКOC 2-2.5 10
Мостик гребенчатый	3 пол. Серый	2130023 ТКOC 3-2.5 10
	4 пол. Серый	2130024 ТКOC 4-2.5 10
	10 пол. Серый	2130029 ТКOC 10-2.5 10
	Серый	1521030 CSB 3 10
Штекер тестовый	Красный	1521040 PS 2.3 40
Маркировка «Осторожно, высокое напряжение!»	Жёлтый	1921020 CW 3-2.5 50
Маркировка боковой паз	Белый	20610550 PM 5/10.5 80
Стопор концевой, 9.5мм	2 винта Серый	1401450 KD 4/5 50
Стопор концевой, 9.5мм	3 винта Серый	1401020 KD 2 50
Маркировка клеммных групп	Прозрачный	2101115 ME 1-15 50

SVK 4 CC

Ширина: 6.2 мм

32A

4мм²

ERC Ex

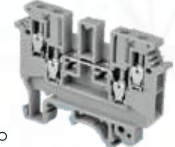

Ширина	Длина	Высота
6.2	63.5	47/52.5
ГОСТ IEC 60947-7-1		
Ex eb IIC Gb U		
Номинальный ток In, А	32	
Макс. ток перемычки, А	32	
Номинальное напряжение Un, В	500	
Номинальное сечение, мм ²	4	
Расчетное импульсное напряжение, кВ	8	
Характеристики подключения		
Сечение жесткого провода, мм ²	0.2~6	
Сечение гибкого провода, мм ²	0.2~4	
Сечение гибкого проводника с кабельным наконечником и пластиковой втулкой, мм ²	0.2~2.5	
2 гибких проводника одинакового сечения с наконечником TWIN с пластиковой втулкой, мм ²	0.5~2.5	
Длина снятой изоляции, мм	8	
Размер отвертки	0.6x3.5	
Момент зажима, Н*м	M3/0.5~0.6	
Общие данные		
Категория перенапряжения	III	
Изоляционный материал	PA66	
Класс воспламеняемости согласно UL 94	V-2*	
Данные для заказа		
Описание	Цвет	Артикул
Клемма винтовая	Серый	1221040 SVK 4 CC 60
	Синий	1221041 SVK 4 CC BL 60
	Красный	1221044 SVK 4 CC RD 60
	Жёлтый	1221043 SVK 4 CC YL 60
	Зелёный	1221042 SVK 4 CC GN 60
Аксессуары		
Описание	Цвет	Артикул
Крышка концевая, 1.5 мм	Серый	1321040 NPP SVK 2.5-4CC/CCA 100
Разделительная пластина, 0.8 мм	Серый	1421040 BSS 3 100
Перемычка винтовая	2 пол. Серый	1522042 QK 2-4 10
	3 пол. Серый	1522043 QK 3-4 10
	4 пол. Серый	1522044 QK 4-4 10
	10 пол. Серый	1522049 QK 10-4 10
	2 пол. Серый	2130042 ТКOC 2-4 10
Мостик гребенчатый	3 пол. Серый	2130043 ТКOC 3-4 10
	4 пол. Серый	2130044 ТКOC 4-4 10
	10 пол. Серый	2130049 ТКOC 10-4 10
	Серый	1521030 CSB 3 10
Штекер тестовый	Красный	1521040 PS 2.3 40
Маркировка «Осторожно, высокое напряжение!»	Жёлтый	1921040 CW 3-4 50
Маркировка боковой паз	Белый	20610560 PM 6/10.5 80
Стопор концевой, 9.5мм	2 винта Серый	1401450 KD 4/5 50
Стопор концевой, 9.5мм	3 винта Серый	1401020 KD 2 50
Маркировка клеммных групп	Прозрачный	2101115 ME 1-15 50

Для заказа клеммы, концевой крышки и разделительной пластины другого цвета замените последнюю цифру в артикуле в соответствии с таблицей:

Серый	Синий	Зелёный	Жёлтый	Красный	Чёрный	Белый	Оранжевый	Коричневый	Бежевый
XXXXXX0	1	2	3	4	5	6	7	8	9

*Для заказа изделия с классом воспламеняемости V-0 согласно UL 94, добавьте к артикулу "V", к наименованию "-V0". Например, 1301020V ABK 2.5-V0

Для заказа клеммы, концевой крышки и разделительной пластины другого цвета замените последнюю цифру в артикуле в соответствии с таблицей:

Серый	Синий	Зелёный	Жёлтый	Красный	Чёрный	Белый	Оранжевый	Коричневый	Бежевый
XXXXXX0	1	2	3	4	5	6	7	8	9

*Для заказа изделия с классом воспламеняемости V-0 согласно UL 94, добавьте к артикулу "V", к наименованию "-V0". Например, 1301020V ABK 2.5-V0

SVK 2.5 D

Ширина: 5.2 мм

24A

2.5мм²



Ширина	Длина	Высота
5.2	56	62/67
ГОСТ IEC 60947-7-1		
Ex eb IIC Gb U		
Номинальный ток In, А	24	
Макс. ток перемычки, А	24	
Номинальное напряжение Un, В	500	
Номинальное сечение, мм²	2.5	
Расчетное импульсное напряжение, кВ	6	
Характеристики подключения		
Сечение жесткого провода, мм²	0.2~4	
Сечение гибкого провода, мм²	0.2~2.5	
Сечение гибкого проводника с кабельным наконечником и пластиковой втулкой, мм²	0.2~1.5	
2 гибких проводника одинакового сечения с наконечником TWIN с пластиковой втулкой, мм²	0.5~1.5	
Длина снятия изоляции, мм	8	
Размер отвертки	0.6x3.5	
Момент зажима, Н*м	M2.5/0.4~0.5	
Общие данные		
Категория перенапряжения	III	
Изоляционный материал	PA66	
Класс воспламеняемости согласно UL 94	V-2*	

Данные для заказа			
Описание	Цвет	Артикул	Наименование НУ, шт.
Клемма винтовая	Серый	1223020	SVK 2.5 D 75
	Синий	1223021	SVK 2.5 D BL 75
	Красный	1223024	SVK 2.5 D RD 75
	Жёлтый	1223023	SVK 2.5 D YL 75
	Зелёный	1223022	SVK 2.5 D GN 75

Аксессуары			
Описание	Цвет	Артикул	Наименование НУ, шт.
Крышка концевая, 1.5 мм	Серый	1323040	NPP SVK 2.5-4 D 50
Разделительная пластина, 0.8 мм	Серый	1421040	BSS 3 100
Разделитель групповой, 1.5 мм	Серый	1423140	NPP SVK 4 D1 50
Разделитель групповой, 1.5 мм	Серый	1423240	NPP SVK 4 D2 50
Перемычка винтовая	2 пол. Серый	1522022	QK 2-2.5 10
	3 пол. Серый	1522023	QK 3-2.5 10
	4 пол. Серый	1521024	QK 4-2.5 10
	10 пол. Серый	1521029	QK 10-2.5 10
Мостик гребенчатый	2 пол. Серый	2130022	TKOC 2-2.5 10
	3 пол. Серый	2130023	TKOC 3-2.5 10
	4 пол. Серый	2130024	TKOC 4-2.5 10
	10 пол. Серый	2130029	TKOC 10-2.5 10
Тест-гнездо	Серый	1521030	CSB 3 10
Штекер тестовый	Красный	1521040	PS 2.3 40
Маркировка «Осторожно, высокое напряжение!»	Жёлтый	1921020	CW 3-2.5 50
Маркировка боковой паз	Белый	20610550	PM 5/10.5 80
Стопор концевой, 9.5мм	Серый	1401450	KD 4/5 50
Стопор концевой, 9.5мм	Серый	1401020	KD 2 50
Маркировка клеммных групп	Прозрачный	2101115	ME 1-15 50

SVK 2.5 DV

Ширина: 5.2 мм

24A

2.5мм²



Ширина	Длина	Высота
5.2	56	62/67
ГОСТ IEC 60947-7-1		
Ex eb IIC Gb U		
Номинальный ток In, А	24	
Макс. ток перемычки, А	24	
Номинальное напряжение Un, В	500	
Номинальное сечение, мм²	4	
Расчетное импульсное напряжение, кВ	6	
Характеристики подключения		
Сечение жесткого провода, мм²	0.2~4	
Сечение гибкого провода, мм²	0.2~2.5	
Сечение гибкого проводника с кабельным наконечником и пластиковой втулкой, мм²	0.2~1.5	
2 гибких проводника одинакового сечения с наконечником TWIN с пластиковой втулкой, мм²	0.5~1.5	
Длина снятия изоляции, мм	8	
Размер отвертки	0.6x3.5	
Момент зажима, Н*м	M2.5/0.4~0.5	
Общие данные		
Категория перенапряжения	III	
Изоляционный материал	PA66	
Класс воспламеняемости согласно UL 94	V-2*	

Данные для заказа			
Описание	Цвет	Артикул	Наименование НУ, шт.
Клемма винтовая	Серый	1224020	SVK 2.5 DV 75
	Синий	1224021	SVK 2.5 DV BL 75
	Красный	1224024	SVK 2.5 DV RD 75
	Жёлтый	1224023	SVK 2.5 DV YL 75
	Зелёный	1224022	SVK 2.5 DV GN 75

Аксессуары			
Описание	Цвет	Артикул	Наименование НУ, шт.
Крышка концевая, 1.5 мм	Серый	1323040	NPP SVK 2.5-4 D 50
Разделительная пластина, 0.8 мм	Серый	1421040	BSS 3 100
Разделитель групповой, 1.5 мм	Серый	1423140	NPP SVK 4 D1 50
Разделитель групповой, 1.5 мм	Серый	1423240	NPP SVK 4 D2 50
Перемычка винтовая	2 пол. Серый	1522022	QK 2-2.5 10
	3 пол. Серый	1522023	QK 3-2.5 10
	4 пол. Серый	1522024	QK 4-2.5 10
	10 пол. Серый	1522029	QK 10-2.5 10
Мостик гребенчатый	2 пол. Серый	2130022	TKOC 2-2.5 10
	3 пол. Серый	2130023	TKOC 3-2.5 10
	4 пол. Серый	2130024	TKOC 4-2.5 10
	10 пол. Серый	2130029	TKOC 10-2.5 10
Тест-гнездо	Серый	1521030	CSB 3 10
Штекер тестовый	Красный	1521040	PS 2.3 40
Маркировка «Осторожно, высокое напряжение!»	Жёлтый	1921020	CW 3-2.5 50
Маркировка боковой паз	Белый	20610550	PM 5/10.5 80
Стопор концевой, 9.5мм	Серый	1401450	KD 4/5 50
Стопор концевой, 9.5мм	Серый	1401020	KD 2 50
Маркировка клеммных групп	Прозрачный	2101115	ME 1-15 50

SVK 4 D

Ширина: 6.2 мм

32A

4мм²



Ширина	Длина	Высота
6.2	56	62/67
ГОСТ IEC 60947-7-1		
Ex eb IIC Gb U		
Номинальный ток In, А	32	
Макс. ток перемычки, А	32	
Номинальное напряжение Un, В	500	
Номинальное сечение, мм²	4	
Расчетное импульсное напряжение, кВ	6	
Характеристики подключения		
Сечение жесткого провода, мм²	0.2~4	
Сечение гибкого провода, мм²	0.2~4	
Сечение гибкого проводника с кабельным наконечником и пластиковой втулкой, мм²	0.2~2.5	
2 гибких проводника одинакового сечения с наконечником TWIN с пластиковой втулкой, мм²	0.5~2.5	
Длина снятия изоляции, мм	8	
Размер отвертки	0.6x3.5	
Момент зажима, Н*м	M3/0.5~0.6	
Общие данные		
Категория перенапряжения	III	
Изоляционный материал	PA66	
Класс воспламеняемости согласно UL 94	V-2*	

Данные для заказа			
Описание	Цвет	Артикул	Наименование НУ, шт.
Клемма винтовая	Серый	1223040	SVK 4 D 60
	Синий	1223041	SVK 4 D BL 60
	Красный	1223044	SVK 4 D RD 60
	Жёлтый	1223043	SVK 4 D YL 60
	Зелёный	1223042	SVK 4 D GN 60

Аксессуары			
Описание	Цвет	Артикул	Наименование НУ, шт.
Крышка концевая, 1.5 мм	Серый	1323040	NPP SVK 2.5-4 D 50
Разделительная пластина, 0.8 мм	Серый	1421040	BSS 3 100
Разделитель групповой, 1.5 мм	Серый	1423140	NPP SVK 4 D1 50
Разделитель групповой, 1.5 мм	Серый	1423240	NPP SVK 4 D2 50
Перемычка винтовая	2 пол. Серый	1522042	QK 2-4 10
	3 пол. Серый	1522043	QK 3-4 10
	4 пол. Серый	1522044	QK 4-4 10
	10 пол. Серый	1522049	QK 10-4 10
Мостик гребенчатый	2 пол. Серый	2130042	TKOC 2-4 10
	3 пол. Серый	2130043	TKOC 3-4 10
	4 пол. Серый	2130044	TKOC 4-4 10
	10 пол. Серый	2130049	TKOC 10-4 10
Тест-гнездо	Серый	1521030	CSB 3 10
Штекер тестовый	Красный	1521040	PS 2.3 80
Маркировка «Осторожно, высокое напряжение!»	Жёлтый	1921040	CW 3-4 50
Маркировка боковой паз	Белый	20610560	PM 6/10.5 50
Стопор концевой, 9.5мм	Серый	1401450	KD 4/5 50
Стопор концевой, 9.5мм	Серый	1401020	KD 2 50
Маркировка клеммных групп	Прозрачный	2101115	ME 1-15 50

SVK 4 DV

Ширина: 6.2 мм

32A

4мм²



Ширина	Длина	Высота
6.2	56	62/67
ГОСТ IEC 60947-7-1		
Ex eb IIC Gb U		
Номинальный ток In, А	32	
Макс. ток перемычки, А	32	
Номинальное напряжение Un, В	500	
Номинальное сечение, мм²	4	
Расчетное импульсное напряжение, кВ	6	
Характеристики подключения		
Сечение жесткого провода, мм²	0.2~4	
Сечение гибкого провода, мм²	0.2~4	
Сечение гибкого проводника с кабельным наконечником и пластиковой втулкой, мм²	0.2~2.5	
2 гибких проводника одинакового сечения с наконечником TWIN с пластиковой втулкой, мм²	0.5~2.5	
Длина снятия изоляции, мм	8	
Размер отвертки	0.6x3.5	
Момент зажима, Н*м	M3/0.5~0.6	
Общие данные		
Категория перенапряжения	III	
Изоляционный материал	PA66	
Класс воспламеняемости согласно UL 94	V-2*	

Данные для заказа			
Описание	Цвет	Артикул	Наименование НУ, шт.
Клемма винтовая	Серый	1224040	SVK 4 DV 60
	Синий	1224041	SVK 4 DV BL 60
	Красный	1224044	SVK 4 DV RD 60
	Жёлтый	1224043	SVK 4 DV YL 60
	Зелёный	1224042	SVK 4 DV GN 60

Аксессуары			
Описание	Цвет	Артикул	Наименование НУ, шт.
Крышка концевая, 1.5 мм	Серый	1323040	NPP SVK 2.5-4 D 50
Разделительная пластина, 0.8 мм	Серый	1421040	BSS 3 100
Разделитель групповой, 1.5 мм	Серый	1423140	NPP SVK 4 D1 50
Разделитель групповой, 1.5 мм	Серый	1423240	NPP SVK 4 D2 50
Перемычка винтовая	2 пол. Серый	1522042	QK 2-4 10
	3 пол. Серый	1522043	QK 3-4 10
	4 пол. Серый	1522044	QK 4-4 10
	10 пол. Серый	1522049	QK 10-4 10
Мостик гребенчатый	2 пол. Серый	2130042	TKOC 2-4 10
	3 пол. Серый	2130043	TKOC 3-4 10
	4 пол. Серый	2130044	TKOC 4-4 10
	10 пол. Серый	2130049	TKOC 10-4 10
Тест-гнездо	Серый	1521030	CSB 3 10
Штекер тестовый	Красный	1521040	PS 2.3 40
Маркировка «Осторожно, высокое напряжение!»	Жёлтый	1921040	CW 3-4 50
Маркировка боковой паз	Белый	20610560	PM 6/10.5 50
Стопор концевой, 9.5мм	Серый	1401450	KD 4/5 50
Стопор концевой, 9.5мм	Серый	1401020	KD 2 50
Маркировка клеммных групп	Прозрачный	2101115	ME 1-15 50

SVK 2.5 DL

Ширина: 5.2 мм

24A

2.5мм²



Ширина	Длина	Высота
5.2	67.2	62/67
ГОСТ IEC 60947-7-1		
Ex eb IIC Gb U		
Номинальный ток In, А	24	
Макс. ток перемычки, А	24	
Номинальное напряжение Un, В	500	
Номинальное сечение, мм²	2.5	
Расчетное импульсное напряжение, кВ	6	
Характеристики подключения		
Сечение жесткого провода, мм²	0.2~4	
Сечение гибкого провода, мм²	0.2~2.5	
Сечение гибкого проводника с кабельным наконечником и пластиковой втулкой, мм²	0.2~1.5	
2 гибких проводника одинакового сечения с наконечником TWIN с пластиковой втулкой, мм²	0.5~1.5	
Длина снятия изоляции, мм	8	
Размер отвертки	0.6x3.5	
Момент зажима, Н*м	M2.5/0.4~0.5	
Общие данные		
Категория перенапряжения	III	
Изоляционный материал	PA66	
Класс воспламеняемости согласно UL 94	V-2*	

Данные для заказа			
Описание	Цвет	Артикул	Наименование НУ, шт.
Клемма винтовая	Серый	1225020	SVK 2.5 DL 55
	Синий	1225021	SVK 2.5 DL BL 55
	Красный	1225024	SVK 2.5 DL RD 55
	Жёлтый	1225023	SVK 2.5 DL YL 55
	Зелёный	1225022	SVK 2.5 DL GN 55

Аксессуары			
Описание	Цвет	Артикул	Наименование НУ, шт.
Крышка концевая, 1.5 мм	Серый	1325040	NPP SVK 2.5-4 DL 50
Разделительная пластина, 0.8 мм	Серый	1421040	BSS 3 100
Разделитель групповой, 1.5 мм	Серый	1425140	NPP SVK 2.5-4 DF 50
Разделитель групповой, 1.5 мм	Серый	1425240	NPP SVK 2.5-4 DB 50
Перемычка винтовая	2 пол. Серый	1522022	QK 2-2.5 10
	3 пол. Серый	1522023	QK 3-2.5 10
	4 пол. Серый	1522024	QK 4-2.5 10
	10 пол. Серый	1522029	QK 10-2.5 10
Мостик гребенчатый	2 пол. Серый	2130022	TKOC 2-2.5

SVK 4 DVV ... **

Ширина: 6.2 мм

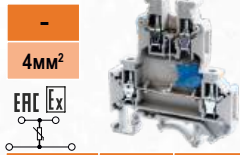

Габаритные размеры, мм	
Монтаж Ω-рейка 35x7.5/G-рейка 32	
Стандарт	
Маркировка взрывозащиты	
Электрические параметры	
Номинальное напряжение Uн, В	
Номинальное сечение, мм²	
Расчетное импульсное напряжение, кВ	
Характеристики подключения	
Сечение жесткого провода, мм²	
Сечение гибкого провода, мм²	
Сечение гибкого проводника с кабельным наконечником и пластиковой втулкой, мм²	
2 гибких проводника одинакового сечения с наконечником TWIN с пластиковой втулкой, мм²	
Длина снятия изоляции, мм	
Размер отвертки	
Момент зажима, Н*м	
Общие данные	
Категория перенапряжения	
Изоляционный материал	
Класс воспламеняемости согласно UL 94	
Данные для заказа	
Описание	Цвет
Клемма винтовая	Серый
Аксессуары	
Описание	Цвет
Крышка концевая, 1.5 мм	Серый
Разделительная пластина, 0.8 мм	Серый
Разделитель групповой, 1.5 мм	Серый
Разделитель групповой, 1.5 мм	Серый
Перемычка винтовая	2 пол. Серый
	3 пол. Серый
	4 пол. Серый
	10 пол. Серый
	2 пол. Серый
Мостик гребенчатый	3 пол. Серый
	4 пол. Серый
	10 пол. Серый
	Серый
Тест-гнездо	Серый
Штекер тестовый	Красный
Маркировка «Осторожно, высокое напряжение!»	Желтый
Маркировка боковой паз	Белый
Стопор концевой, 9.5мм	Серый
Стопор концевой, 9.5мм	Серый
Маркировка клеммных групп	Прозрачный

Ширина	Длина	Высота
6.2	56	62/67
ГОСТ IEC 60947-7-1		
Ex eb IIC Gb U		
-		
4мм²		
EAC Ex		
-		
24		
4		
6		
0.2~4		
0.2~4		
0.2~2.5		
0.5~2.5		
8		
0.6x3.5		
M3/0.5~0.6		
III		
PA66		
V-2*		

Артикул	Наименование	НУ, шт.
1229240	SVK 4 DVV	60
-		
Артикул	Наименование	НУ, шт.
1323040	NPP SVK 2.5-4 D	50
1421040	BSS 3	100
1423140	NPP SVK 4 D1	50
1423240	NPP SVK 4 D2	50
1522042	QK 2-4	10
1522043	QK 3-4	10
1522044	QK 4-4	10
1522049	QK 10-4	10
2130042	TKOC 2-4	10
2130043	TKOC 3-4	10
2130044	TKOC 4-4	10
2130049	TKOC 10-4	40
1521030	CSB 3	50
1521040	PS 2.3	80
1921040	CW 3-4	50
20610560	PM 6/10.5	50
1401450	KD 4/5	50
1401020	KD 2	50
2101115	ME 1-15	50

SVK 4 DVS ... **

Ширина: 6.2 мм

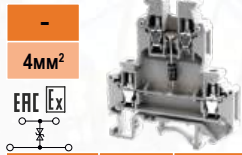

Ширина	Длина	Высота
6.2	56	62/67
ГОСТ IEC 60947-7-1		
Ex eb IIC Gb U		
-		
4мм²		
EAC Ex		
-		
24		
4		
6		
0.2~4		
0.2~4		
0.2~2.5		
0.5~2.5		
8		
0.6x3.5		
M3/0.5~0.6		
III		
PA66		
V-2*		

Артикул	Наименование	НУ, шт.
1230240	SVK 4 DVS	60
-		
Артикул	Наименование	НУ, шт.
1323040	NPP SVK 2.5-4 D	50
1421040	BSS 3	100
1423140	NPP SVK 4 D1	50
1423240	NPP SVK 4 D2	50
1522042	QK 2-4	10
1522043	QK 3-4	10
1522044	QK 4-4	10
1522049	QK 10-4	10
2130042	TKOC 2-4	10
2130043	TKOC 3-4	10
2130044	TKOC 4-4	10
2130049	TKOC 10-4	40
1521030	CSB 3	50
1521040	PS 2.3	80
1921040	CW 3-4	50
20610560	PM 6/10.5	50
1401450	KD 4/5	50
1401020	KD 2	50
2101115	ME 1-15	50

SVK 4 DVG ... **

Ширина: 12.4 мм

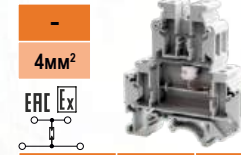

Ширина	Длина	Высота
12.4	56	62/67
ГОСТ IEC 60947-7-1		
Ex eb IIC Gb U		
-		
4мм²		
EAC Ex		
-		
24		
4		
6		
0.2~4		
0.2~4		
0.2~2.5		
0.5~2.5		
8		
0.6x3.5		
M3/0.5~0.6		
III		
PA66		
V-2*		

Артикул	Наименование	НУ, шт.
1231240	SVK 4 DVG	30
-		
Артикул	Наименование	НУ, шт.
1323040	NPP SVK 2.5-4 D	50
1421040	BSS 3	100
1423140	NPP SVK 4 D1	50
1423240	NPP SVK 4 D2	50
1522042	QK 2-4	10
1522043	QK 3-4	10
1522044	QK 4-4	10
1522049	QK 10-4	10
2130042	TKOC 2-4	10
2130043	TKOC 3-4	10
2130044	TKOC 4-4	10
2130049	TKOC 10-4	40
1521030	CSB 3	50
1521040	PS 2.3	80
1921040	CW 3-4	50
20610560	PM 6/10.5	50
1401450	KD 4/5	50
1401020	KD 2	50
2101115	ME 1-15	50

SVK 4 DVR ... **

Ширина: 6.2 мм

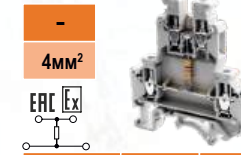

Ширина	Длина	Высота
6.2	56	62/67
ГОСТ IEC 60947-7-1		
Ex eb IIC Gb U		
-		
4мм²		
EAC Ex		
-		
500		
4		
6		
0.2~4		
0.2~4		
0.2~2.5		
0.5~2.5		
8		
0.6x3.5		
M3/0.5~0.6		
III		
PA66		
V-2*		

Артикул	Наименование	НУ, шт.
1232240	SVK 4 DVR	60
-		
Артикул	Наименование	НУ, шт.
1323040	NPP SVK 2.5-4 D	50
1421040	BSS 3	100
1423140	NPP SVK 4 D1	50
1423240	NPP SVK 4 D2	50
1522042	QK 2-4	10
1522043	QK 3-4	10
1522044	QK 4-4	10
1522049	QK 10-4	10
2130042	TKOC 2-4	10
2130043	TKOC 3-4	10
2130044	TKOC 4-4	10
2130049	TKOC 10-4	40
1521030	CSB 3	10
1521040	PS 2.3	80
1921040	CW 3-4	50
20610560	PM 6/10.5	50
1401450	KD 4/5	50
1401020	KD 2	50
2101115	ME 1-15	50

SVK 4 DLVR ... **

Ширина: 6.2 мм

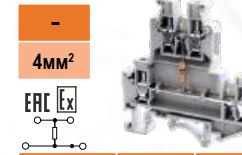

Ширина	Длина	Высота
6.2	67.2	62/67
ГОСТ IEC 60947-7-1		
Ex eb IIC Gb U		
-		
4мм²		
EAC Ex		
-		
500		
4		
6		
0.2~4		
0.2~4		
0.2~2.5		
0.5~2.5		
8		
0.6x3.5		
M3/0.5~0.6		
III		
PA66		
V-2*		

Артикул	Наименование	НУ, шт.
1228140	SVK 4 DLVR 1	50
-		
Артикул	Наименование	НУ, шт.
1325040	NPP SVK 2.5-4 DL	50
1421040	BSS 3	100
1425140	NPP SVK 2.5-4 DF	50
1425240	NPP SVK 2.5-4 DB	50
1522042	QK 2-4	10
1522043	QK 3-4	10
1522044	QK 4-4	10
1522049	QK 10-4	10
2130042	TKOC 2-4	10
2130043	TKOC 3-4	10
2130044	TKOC 4-4	10
2130049	TKOC 10-4	10
1521030	CSB 3	10
1521040	PS 2.3	80
1921040	CW 3-4	50
20610560	PM 6/10.5	50
1401450	KD 4/5	50
1401020	KD 2	50
2101115	ME 1-15	50

Для заказа клеммы, концевой крышки и разделительной пластины другого цвета замените последнюю цифру в артикуле в соответствии с таблицей:

Серый	Синий	Зелёный	Жёлтый	Красный	Чёрный	Белый	Оранжевый	Коричневый	Бежевый
XXXXXX0	1	2	3	4	5	6	7	8	9

*Для заказа изделия с классом воспламеняемости V-0 согласно UL 94, добавьте к артикулу "V", к наименованию "-V0". Например, 1301020V ABK 2.5-V0

**Подробные характеристики и расширенный ассортимент см. в приложении

Для заказа клеммы, концевой крышки и разделительной пластины другого цвета замените последнюю цифру в артикуле в соответствии с таблицей:

Серый	Синий	Зелёный	Жёлтый	Красный	Чёрный	Белый	Оранжевый	Коричневый	Бежевый
XXXXXX0	1	2	3	4	5	6	7	8	9

*Для заказа изделия с классом воспламеняемости V-0 согласно UL 94, добавьте к артикулу "V", к наименованию "-V0". Например, 1301020V ABK 2.5-V0

**Подробные характеристики и расширенный ассортимент см. в приложении

SVK 4 A

Ширина: 6.2 мм

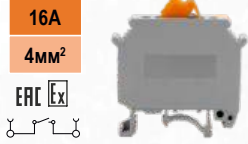

Габаритные размеры, мм	
Монтаж 0-рейка 35x7.5/G-рейка 32	
Стандарт	
Маркировка взрывозащиты	
Электрические параметры	
Номинальный ток In, А	16
Макс. ток перемычки, А	
Номинальное напряжение Un, В	800
Номинальное сечение, мм²	4
Расчетное импульсное напряжение, кВ	6
Характеристики подключения	
Сечение жесткого провода, мм²	0.2~4
Сечение гибкого провода, мм²	0.2~4
Сечение гибкого проводника с кабельным наконечником и пластиковой втулкой, мм²	0.2~2.5
2 гибких проводника одинакового сечения с наконечником TWIN с пластиковой втулкой, мм²	0.5~2.5
Длина снятия изоляции, мм	8
Размер отверстия	0.6x3.5
Момент зажима, Н*м	M3/0.5~0.6
Общие данные	
Категория перенапряжения	III
Изоляционный материал	PA66
Класс воспламеняемости согласно UL 94	V-2*
Данные для заказа	
Описание	Цвет
Клемма винтовая	Серый
Аксессуары	
Описание	Цвет
Крышка концевая, 1.5 мм	Серый
	2 пол. Серый
Мостик гребенчатый	3 пол. Серый
	4 пол. Серый
	10 пол. Серый
Штекер тестовый	Красный
Маркировка	боковой паз Белый
Стопор концевой, 9.5мм	2 винта Серый
Стопор концевой, 9.5мм	3 винта Серый
Маркировка клеммных групп	Прозрачный

Ширина	Длина	Высота
6.2	51	58.5/63.5
ГОСТ IEC 60947-7-1		
Ex eb IIC Gb U		
Электрические параметры		
Номинальный ток In, А		
Макс. ток перемычки, А		
Номинальное напряжение Un, В		
Номинальное сечение, мм²		
Расчетное импульсное напряжение, кВ		
Характеристики подключения		
Сечение жесткого провода, мм²		
Сечение гибкого провода, мм²		
Сечение гибкого проводника с кабельным наконечником и пластиковой втулкой, мм²		
2 гибких проводника одинакового сечения с наконечником TWIN с пластиковой втулкой, мм²		
Длина снятия изоляции, мм		
Размер отверстия		
Момент зажима, Н*м		
Общие данные		
Категория перенапряжения		
Изоляционный материал		
Класс воспламеняемости согласно UL 94		
Данные для заказа		
Артикул	Наименование	НУ, шт.
1230040	SVK 4 A	50
Аксессуары		
Артикул	Наименование	НУ, шт.
-	-	-
2130042	TKOC 2-4	10
2130043	TKOC 3-4	10
2130044	TKOC 4-4	10
2130049	TKOC 10-4	40
1521040	PS 2.3	80
20610560	PM 6/10.5	50
1401450	KD 4/5	50
1401020	KD 2	50
2101115	ME 1-15	50

SVK 4 CCA

Ширина: 6.2 мм

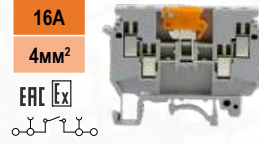

Ширина	Длина	Высота
6.2	63.5	47/52
ГОСТ IEC 60947-7-1		
Ex eb IIC Gb U		
Электрические параметры		
Номинальный ток In, А		
Макс. ток перемычки, А		
Номинальное напряжение Un, В		
Номинальное сечение, мм²		
Расчетное импульсное напряжение, кВ		
Характеристики подключения		
Сечение жесткого провода, мм²		
Сечение гибкого провода, мм²		
Сечение гибкого проводника с кабельным наконечником и пластиковой втулкой, мм²		
2 гибких проводника одинакового сечения с наконечником TWIN с пластиковой втулкой, мм²		
Длина снятия изоляции, мм		
Размер отверстия		
Момент зажима, Н*м		
Общие данные		
Категория перенапряжения		
Изоляционный материал		
Класс воспламеняемости согласно UL 94		
Данные для заказа		
Артикул	Наименование	НУ, шт.
1231040	SVK 4 CCA	60
Аксессуары		
Артикул	Наименование	НУ, шт.
1321040	NPP SVK 2.5-4CC,CCA	100
2130042	TKOC 2-4	10
2130043	TKOC 3-4	10
2130044	TKOC 4-4	10
2130049	TKOC 10-4	40
1521040	PS 2.3	80
20610560	PM 6/10.5	50
1401450	KD 4/5	50
1401020	KD 2	50
2101115	ME 1-15	50

SVK 4 F

Ширина: 8.2 мм

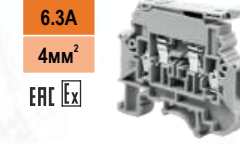

Ширина	Длина	Высота
8.2	58	50/55
ГОСТ IEC 60947-7-3		
Ex eb IIC Gb U		
Электрические параметры		
Номинальный ток In, А		
Макс. ток перемычки, А		
Номинальное напряжение Un, В		
Номинальное сечение, мм²		
Расчетное импульсное напряжение, кВ		
Характеристики подключения		
Сечение жесткого провода, мм²		
Сечение гибкого провода, мм²		
Сечение гибкого проводника с кабельным наконечником и пластиковой втулкой, мм²		
2 гибких проводника одинакового сечения с наконечником TWIN с пластиковой втулкой, мм²		
Длина снятия изоляции, мм		
Размер отверстия		
Момент зажима, Н*м		
Общие данные		
Категория перенапряжения		
Изоляционный материал		
Класс воспламеняемости согласно UL 94		
Данные для заказа		
Описание	Цвет	
Клемма винтовая	Серый	
	Синий	
	Красный	
	Жёлтый	
	Зелёный	
Аксессуары		
Описание	Цвет	
Крышка концевая, 2.5 мм	Серый	
	2 пол. Серый	
Мостик гребенчатый	3 пол. Серый	
	4 пол. Серый	
	10 пол. Серый	
Плавкая вставка, мм	Белый	
Маркировка	боковой паз Белый	
Стопор концевой, 9.5мм	2 винта Серый	
Стопор концевой, 9.5мм	3 винта Серый	
Маркировка клеммных групп	Прозрачный	

Ширина	Длина	Высота
8.2	58	50/55
ГОСТ IEC 60947-7-3		
Ex eb IIC Gb U		
Электрические параметры		
Номинальный ток In, А		
Макс. ток перемычки, А		
Номинальное напряжение Un, В		
Номинальное сечение, мм²		
Расчетное импульсное напряжение, кВ		
Характеристики подключения		
Сечение жесткого провода, мм²		
Сечение гибкого провода, мм²		
Сечение гибкого проводника с кабельным наконечником и пластиковой втулкой, мм²		
2 гибких проводника одинакового сечения с наконечником TWIN с пластиковой втулкой, мм²		
Длина снятия изоляции, мм		
Размер отверстия		
Момент зажима, Н*м		
Общие данные		
Категория перенапряжения		
Изоляционный материал		
Класс воспламеняемости согласно UL 94		
Данные для заказа		
Артикул	Наименование	НУ, шт.
1231140	SVK 4 F	50
1231141	SVK 4 F BL	50
1231144	SVK 4 F RD	50
1231143	SVK 4 F YL	50
1231142	SVK 4 F GN	50
Аксессуары		
Артикул	Наименование	НУ, шт.
1331040	NPP SVK 4 F	50
2130062	TKOC 2-6	10
2130063	TKOC 3-6	10
2130064	TKOC 4-6	10
2130069	TKOC 10-6	10
20610580	PM 8/10.5	50
1401450	KD 4/5	50
1401020	KD 2	50
2101115	ME 1-15	50

SVK 4 FLD (...V)**

Ширина: 8.2 мм

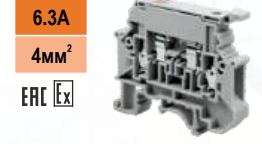

Ширина	Длина	Высота
8.2	58	50/55
ГОСТ IEC 60947-7-3		
Ex eb IIC Gb U		
Электрические параметры		
Номинальный ток In, А		
Макс. ток перемычки, А		
Номинальное напряжение Un, В		
Номинальное сечение, мм²		
Расчетное импульсное напряжение, кВ		
Характеристики подключения		
Сечение жесткого провода, мм²		
Сечение гибкого провода, мм²		
Сечение гибкого проводника с кабельным наконечником и пластиковой втулкой, мм²		
2 гибких проводника одинакового сечения с наконечником TWIN с пластиковой втулкой, мм²		
Длина снятия изоляции, мм		
Размер отверстия		
Момент зажима, Н*м		
Общие данные		
Категория перенапряжения		
Изоляционный материал		
Класс воспламеняемости согласно UL 94		
Данные для заказа		
Артикул	Наименование	НУ, шт.
1235140	SVK 4 FLD (12V)	50
1235240	SVK 4 FLD (24V)	50
1235440	SVK 4 FLD (48V)	50
1236140	SVK 4 FLD (110V)	50
1235040	SVK 4 FLD (220V)	50
Аксессуары		
Артикул	Наименование	НУ, шт.
1331040	NPP SVK 4 F	50
2130062	TKOC 2-6	10
2130063	TKOC 3-6	10
2130064	TKOC 4-6	10
2130069	TKOC 10-6	10
20610580	PM 8/10.5	50
1401450	KD 4/5	50
1401020	KD 2	50
2101115	ME 1-15	50

Для заказа клеммы, концевой крышки и разделительной пластины другого цвета замените последнюю цифру в артикуле в соответствии с таблицей:

Серый	Синий	Зелёный	Жёлтый	Красный	Чёрный	Белый	Оранжевый	Коричневый	Бежевый
XXXXXX0	1	2	3	4	5	6	7	8	9

*Для заказа изделия с классом воспламеняемости V-0 согласно UL 94, доавьте к артикулу "V", к наименованию "-V0". Например, 1301020V ABK 2.5-V0

**Подробные характеристики и расширенный ассортимент см. в приложении

Для заказа клеммы, концевой крышки и разделительной пластины другого цвета замените последнюю цифру в артикуле в соответствии с таблицей:

Серый	Синий	Зелёный	Жёлтый	Красный	Чёрный	Белый	Оранжевый	Коричневый	Бежевый
XXXXXX0	1	2	3	4	5	6	7	8	9

*Для заказа изделия с классом воспламеняемости V-0 согласно UL 94, добавьте к артикулу "V", к наименованию "-V0". Например, 1301020V ABK 2.5-V0

**Для заказа изделия с другим номинальным напряжением, измените в наименовании число в скобках, например для 48 В, наименование будет ABK 4 FLD (48V).

Для заказа изделия, поддерживающего переменный ток, добавьте к числу в скобках окончание "AC". Например, SYK 4 FLD (24VAC)

SVK 4 FLD (...VAC)**

Ширина: 8.2 мм

6.3A

4мм²

ERC Ex



Габаритные размеры, мм	
Монтаж D-рейка 35x7.5/G-рейка 32	
Стандарт	
Маркировка взрывозащиты	
Электрические параметры	
Номинальный ток In, А	6.3
Макс. ток перемычки, А	-
Номинальное напряжение Un, В	-
Номинальное сечение, мм ²	4
Расчетное импульсное напряжение, кВ	-
Характеристики подключения	
Сечение жесткого провода, мм ²	0.2~4
Сечение гибкого провода, мм ²	0.2~4
Сечение гибкого проводника с кабельным наконечником и пластиковой втулкой, мм ²	0.2~4
2 гибких проводника одинакового сечения с наконечником TWIN с пластиковой втулкой, мм ²	0.5~2.5
Длина снятия изоляции, мм	8
Размер отверстия	0.6x3.5
Момент зажима, Н*м	M3/0.5~0.6
Общие данные	
Категория перенапряжения	III
Изоляционный материал	PA66
Класс воспламеняемости согласно UL 94	V-2*
Данные для заказа	
Описание	Цвет
Клемма винтовая	Серый
	Синий
	Красный
	Жёлтый
Зелёный	
Аксессуары	
Описание	Цвет
Крышка концевая, 2.5 мм	Серый
Разделительная пластина, 0.8 мм	Серый
Перемычка винтовая	2 пол. Серый
	3 пол. Серый
	4 пол. Серый
	10 пол. Серый
	2 пол. Серый
Мостик гребенчатый	3 пол. Серый
	4 пол. Серый
	10 пол. Серый
	2 пол. Серый
Плавкая вставка, мм	Белый
Тест-гнездо	Серый
Штекер тестовый	Красный
Маркировка боковой паз	Белый
Стопор концевой, 9.5мм	2 винта Серый
Стопор концевой, 9.5мм	3 винта Серый
Маркировка клеммных групп	Прозрачный

Ширина	Длина	Высота
8.2	58	50/55
ГОСТ IEC 60947-7-3		
Ex eb IIC Gb U		
Электрические параметры		
Номинальный ток In, А		
10		
Макс. ток перемычки, А		
800		
Номинальное напряжение Un, В		
16		
Расчетное импульсное напряжение, кВ		
4		
Характеристики подключения		
Сечение жесткого провода, мм ²		
0.5~6		
Сечение гибкого провода, мм ²		
0.5~10		
Сечение гибкого проводника с кабельным наконечником и пластиковой втулкой, мм ²		
0.5~10		
2 гибких проводника одинакового сечения с наконечником TWIN с пластиковой втулкой, мм ²		
0.5~10		
Длина снятия изоляции, мм		
11		
Размер отверстия		
1x4		
Момент зажима, Н*м		
M4/1.5~1.8		
Общие данные		
Категория перенапряжения		
III		
Изоляционный материал		
PA66		
Класс воспламеняемости согласно UL 94		
V-2*		

Артикул	Наименование	НУ	шт.
1236240	SVK 4 FLD (12VAC)	50	
1235340	SVK 4 FLD (24VAC)	50	
1235540	SVK 4 FLD (48VAC)	50	
1237240	SVK 4 FLD (110VAC)	50	
1235640	SVK 4 FLD (220VAC)	50	
Данные для заказа			
Артикул	Наименование	НУ	шт.
1331040	NPP SVK 4 F	50	
-	-	-	-
-	-	-	-
-	-	-	-
-	-	-	-
-	-	-	-
-	-	-	-
2130062	TKOC 2-6	10	
2130063	TKOC 3-6	10	
2130064	TKOC 4-6	10	
2130069	TKOC 10-6	10	
5x20	(см. раздел "Аксессуары")	-	-
-	-	-	-
-	-	-	-
20610580	PM 8/10.5	50	
1401450	KD 4/5	50	
1401020	KD 2	50	
2101115	ME 1-15	50	

SVK 16 F

Ширина: 12 мм

10A

16мм²

ERC Ex



Ширина	Длина	Высота
12	62	59/64
ГОСТ IEC 60947-7-3		
Ex eb IIC Gb U		
Электрические параметры		
Номинальный ток In, А		
10		
Макс. ток перемычки, А		
800		
Номинальное напряжение Un, В		
16		
Расчетное импульсное напряжение, кВ		
4		
Характеристики подключения		
Сечение жесткого провода, мм ²		
0.5~6		
Сечение гибкого провода, мм ²		
0.5~10		
Сечение гибкого проводника с кабельным наконечником и пластиковой втулкой, мм ²		
0.5~10		
2 гибких проводника одинакового сечения с наконечником TWIN с пластиковой втулкой, мм ²		
0.5~10		
Длина снятия изоляции, мм		
11		
Размер отверстия		
1x4		
Момент зажима, Н*м		
M4/1.5~1.8		
Общие данные		
Категория перенапряжения		
III		
Изоляционный материал		
PA66		
Класс воспламеняемости согласно UL 94		
V-2*		

Артикул	Наименование	НУ	шт.
1221160	SVK 16 F	20	
1221161	SVK 16 F BL	20	
1221164	SVK 16 F RD	20	
1221163	SVK 16 F YL	20	
1221162	SVK 16 F GN	20	
Данные для заказа			
Артикул	Наименование	НУ	шт.
-	-	-	-
1421040	BSS 3	100	
1522162	QK 2-16	10	
1522163	QK 3-16	10	
1522164	QK 4-16	10	
1522169	QK 10-16	10	
2130162	TKOC 2-16	100	
2130163	TKOC 3-16	10	
2130164	TKOC 4-16	10	
2130169	TKOC 10-16	40	
5x20(25)	(см. раздел "Аксессуары")	-	-
1521050	CSB 4	10	
1508040	PS 4	10	
20610580	PM 8/10.5	50	
1401450	KD 4/5	50	
1401020	KD 2	50	
2101115	ME 1-15	50	

SVK 16 FLD (...V)**

Ширина: 12 мм

10A

16мм²

ERC Ex



Ширина	Длина	Высота
12	62	59/64
ГОСТ IEC 60947-7-3		
Ex eb IIC Gb U		
Электрические параметры		
Номинальный ток In, А		
10		
Макс. ток перемычки, А		
800		
Номинальное напряжение Un, В		
16		
Расчетное импульсное напряжение, кВ		
4		
Характеристики подключения		
Сечение жесткого провода, мм ²		
0.5~6		
Сечение гибкого провода, мм ²		
0.5~10		
Сечение гибкого проводника с кабельным наконечником и пластиковой втулкой, мм ²		
0.5~10		
2 гибких проводника одинакового сечения с наконечником TWIN с пластиковой втулкой, мм ²		
0.5~10		
Длина снятия изоляции, мм		
11		
Размер отверстия		
1x4		
Момент зажима, Н*м		
M4/1.5~1.8		
Общие данные		
Категория перенапряжения		
III		
Изоляционный материал		
PA66		
Класс воспламеняемости согласно UL 94		
V-2*		
Данные для заказа		
Описание	Цвет	
Клемма винтовая	Серый	
	Синий	
	Красный	
	Жёлтый	
	Зелёный	
Аксессуары		
Описание	Цвет	
Крышка концевая, 2.5 мм	Серый	
Разделительная пластина, 0.8 мм	Серый	
Перемычка винтовая	2 пол. Серый	
	3 пол. Серый	
	4 пол. Серый	
	10 пол. Серый	
	2 пол. Серый	
Мостик гребенчатый	3 пол. Серый	
	4 пол. Серый	
	10 пол. Серый	
	2 пол. Серый	
Плавкая вставка, мм	Белый	
Тест-гнездо	Серый	
Штекер тестовый	Красный	
Маркировка боковой паз	Белый	
Стопор концевой, 9.5мм	2 винта Серый	
Стопор концевой, 9.5мм	3 винта Серый	
Маркировка клеммных групп	Прозрачный	

Ширина	Длина	Высота	
12	62	59/64	
ГОСТ IEC 60947-7-3			
Ex eb IIC Gb U			
Электрические параметры			
Номинальный ток In, А			
10			
Макс. ток перемычки, А			
800			
Номинальное напряжение Un, В			
16			
Расчетное импульсное напряжение, кВ			
4			
Характеристики подключения			
Сечение жесткого провода, мм ²			
0.5~6			
Сечение гибкого провода, мм ²			
0.5~10			
Сечение гибкого проводника с кабельным наконечником и пластиковой втулкой, мм ²			
0.5~10			
2 гибких проводника одинакового сечения с наконечником TWIN с пластиковой втулкой, мм ²			
0.5~10			
Длина снятия изоляции, мм			
11			
Размер отверстия			
1x4			
Момент зажима, Н*м			
M4/1.5~1.8			
Общие данные			
Категория перенапряжения			
III			
Изоляционный материал			
PA66			
Класс воспламеняемости согласно UL 94			
V-2*			
Данные для заказа			
Артикул	Наименование	НУ	шт.
1235120	SVK 16 FLD (12V)	20	
1235160	SVK 16 FLD (15-30V)	20	
1235480	SVK 16 FLD (48V)	20	
1235250	SVK 16 FLD (115-250V)	20	
-	-	-	-
Данные для заказа			
Артикул	Наименование	НУ	шт.
-	-	-	-
1421040	BSS 3	100	
1522162	QK 2-16	10	
1522163	QK 3-16	10	
1522164	QK 4-16	10	
1522169	QK 10-16	10	
2130162	TKOC 2-16	100	
2130163	TKOC 3-16	10	
2130164	TKOC 4-16	10	
2130169	TKOC 10-16	40	
5x20(25)	(см. раздел "Аксессуары")	-	-
1521050	CSB 4	10	
1508040	PS 4	10	
20610580	PM 8/10.5	50	
1401450	KD 4/5	50	
1401020	KD 2	50	
2101115	ME 1-15	50	

Для заказа клеммы, концевой крышки и разделительной пластины другого цвета замените последнюю цифру в артикуле в соответствии с таблицей:

Серый	Синий	Зелёный	Жёлтый	Красный	Чёрный	Белый	Оранжевый	Коричневый	Бежевый
XXXXXX0	1	2	3	4	5	6	7	8	9

*Для заказа изделия с классом воспламеняемости V-0 согласно UL 94, добавьте к артикулу "V", к наименованию "-V0". Например, 1301020V ABK 2.5-V0
 **Для заказа изделия с другим номинальным напряжением, измените в наименовании число в скобках, например для 48 В, наименование будет ABK 4 FLD (48V).
 Для заказа изделия, поддерживающего переменный ток, добавьте к числу в скобках окончание "AC". Например, SYK 4 FLD (24VAC)

Для заказа клеммы, концевой крышки и разделительной пластины другого цвета замените последнюю цифру в артикуле в соответствии с таблицей:

Серый	Синий	Зелёный	Жёлтый	Красный	Чёрный	Белый	Оранжевый	Коричневый	Бежевый
XXXXXX0	1	2	3	4	5	6	7	8	9

*Для заказа изделия с классом воспламеняемости V-0 согласно UL 94, добавьте к артикулу "V", к наименованию "-V0". Например, 1301020V ABK 2.5-V0

SVK 2.5T PE

Ширина: 5.2 мм



Габаритные размеры, мм
Монтаж D-рейка 35x7.5/G-рейка 32
Стандарт
Маркировка взрывозащиты
Электрические параметры
Номинальное сечение, мм²
Расчетное импульсное напряжение, кВ
Характеристики подключения
Сечение жесткого провода, мм²
Сечение гибкого провода, мм²
Сечение гибкого проводника с кабельным наконечником и пластиковой втулкой, мм²
2 гибких проводника одинакового сечения с наконечником TWIN с пластиковой втулкой, мм²
Длина снятия изоляции, мм
Размер отвертки
Момент зажима, Н*м
Общие данные
Категория перенапряжения
Изоляционный материал
Класс воспламеняемости согласно UL 94
Данные для заказа
Описание
Клемма винтовая
Аксессуары
Описание
Крышка концевая, 2.5 мм
Разделительная пластина, 0.8 мм
Разделитель групповой, 1.5 мм
Маркировка боковой паз
Стопор концевой, 9.5мм
Стопор концевой, 9.5мм
Маркировка клеммных групп

Ширина	Длина	Высота
5.2	44.7	47/54.5
ГОСТ IEC 60947-7-2		
Ex eb IIC Gb U		
2.5		
8		
0.2~4		
0.2~2.5		
0.2~1.5		
8		
0.6x3.5		
M3/0.6~3.7		
III		
PA66		
V-2*		

Артикул	Наименование	НУ, шт.
122002E	SVK 2.5T PE	100
Артикул	Наименование	НУ, шт.
1320020	NPP SVK 2.5-10	100
1421020	BS 3	100
1303011	NPP SVK	100
20610550	PM 5/10.5	80
1401450	KD 4/5	50
1401020	KD 2	50
2101115	ME 1-15	50

SVK 4T PE

Ширина: 6.2 мм



Ширина	Длина	Высота
6.2	44.7	47/54.5
ГОСТ IEC 60947-7-2		
Ex eb IIC Gb U		
4		
8		
0.2~6		
0.2~4		
0.2~2.5		
8		
0.6x3.5		
M3/0.6~0.8		
III		
PA66		
V-2*		

Артикул	Наименование	НУ, шт.
122004E	SVK 4T PE	100
Артикул	Наименование	НУ, шт.
1320020	NPP SVK 2.5-10	100
1421020	BS 3	100
1303011	NPP SVK	100
20610560	PM 6/10.5	80
1401450	KD 4/5	50
1401020	KD 2	50
2101115	ME 1-15	50

SVK 6T PE

Ширина: 8.2 мм



Габаритные размеры, мм
Монтаж D-рейка 35x7.5/G-рейка 32
Стандарт
Маркировка взрывозащиты
Электрические параметры
Номинальное сечение, мм²
Расчетное импульсное напряжение, кВ
Характеристики подключения
Сечение жесткого провода, мм²
Сечение гибкого провода, мм²
Сечение гибкого проводника с кабельным наконечником и пластиковой втулкой, мм²
2 гибких проводника одинакового сечения с наконечником TWIN с пластиковой втулкой, мм²
Длина снятия изоляции, мм
Размер отвертки
Момент зажима, Н*м
Общие данные
Категория перенапряжения
Изоляционный материал
Класс воспламеняемости согласно UL 94
Данные для заказа
Описание
Клемма винтовая
Аксессуары
Описание
Крышка концевая, 2.5 мм
Разделительная пластина, 0.8 мм
Разделитель групповой, 1.5 мм
Маркировка боковой паз
Стопор концевой, 9.5мм
Стопор концевой, 9.5мм
Маркировка клеммных групп

Ширина	Длина	Высота
8.2	44.7	47/54.5
ГОСТ IEC 60947-7-2		
Ex eb IIC Gb U		
6		
8		
0.2~10		
0.2~6		
0.2~6		
10		
1x4		
M4/1.5~1.8		
III		
PA66		
V-2*		

Артикул	Наименование	НУ, шт.
122006E	SVK 6T PE	100
Артикул	Наименование	НУ, шт.
1320020	NPP SVK 2.5-10	100
1421020	BS 3	100
1303011	NPP SVK	100
20610580	PM 8/10.5	50
1401450	KD 4/5	50
1401020	KD 2	50
2101115	ME 1-15	50

*Для заказа изделия с классом воспламеняемости V-0 согласно UL 94, добавьте к артикулу "V", к наименованию "-V0". Например, 1301020V ABK 2.5-V0

*Для заказа изделия с классом воспламеняемости V-0 согласно UL 94, добавьте к артикулу "V", к наименованию "-V0". Например, 1301020V ABK 2.5-V0

SVK 4 DV PE

Ширина: 6.2 мм

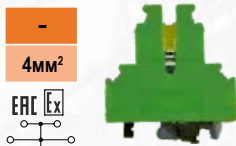

Ширина	Длина	Высота
6.2	56.4	62.3/67.1
ГОСТ IEC 60947-7-2		
Ex eb IIC Gb U		
Номинальное сечение, мм²		
4		
Расчетное импульсное напряжение, кВ		
8		
Сечение жесткого провода, мм²		
0.2~6		
Сечение гибкого провода, мм²		
0.2~4		
Сечение гибкого проводника с кабельным наконечником и пластиковой втулкой, мм²		
0.2~2.5		
2 гибких проводника одинакового сечения с наконечником TWIN с пластиковой втулкой, мм²		
0.5~2.5		
Длина снятия изоляции, мм		
8		
Размер отвертки		
0.6x3.5		
Момент зажима, Н*м		
M3/0.6~0.8		

Общие данные		
Категория перенапряжения		
III		
Изоляционный материал		
PA66		
Класс воспламеняемости согласно UL 94		
V-2*		
Данные для заказа		
Описание	Цвет	
Клемма заземляющая винтовая	Желто-Зелёный	
Аксессуары		
Описание	Цвет	
Маркировка боковой паз	Белый	
Стопор концевой, 9.5мм	Серый	
Стопор концевой, 9.5мм	Серый	
Маркировка клеммных групп	Прозрачный	
Артикул	Наименование	НУ, шт.
122404E	SVK 4 DV PE	50
20610560	PM 6/10.5	80
1401450	KD 4/5	50
1401020	KD 2	50
2101115	ME 1-15	50

SVK 2.5 TO-PE

Ширина: 5.2 мм

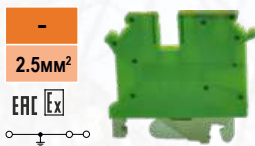

Ширина	Длина	Высота
5.2	50.5	47/52
ГОСТ IEC 60947-7-2		
Ex eb IIC Gb U		
Номинальное сечение, мм²		
2.5		
Расчетное импульсное напряжение, кВ		
6		
Сечение жесткого провода, мм²		
0.2~4		
Сечение гибкого провода, мм²		
0.2~2.5		
Сечение гибкого проводника с кабельным наконечником и пластиковой втулкой, мм²		
0.2~1.5		
2 гибких проводника одинакового сечения с наконечником TWIN с пластиковой втулкой, мм²		
0.5~1.5		
Длина снятия изоляции, мм		
8		
Размер отвертки		
0.6x3.5		
Момент зажима, Н*м		
M3/0.6~0.8		

Общие данные		
Категория перенапряжения		
III		
Изоляционный материал		
PA66		
Класс воспламеняемости согласно UL 94		
V-2*		
Данные для заказа		
Описание	Цвет	
Клемма заземляющая винтовая	Желто-Зелёный	
Аксессуары		
Описание	Цвет	
Маркировка боковой паз	Белый	
Стопор концевой, 9.5мм	Серый	
Стопор концевой, 9.5мм	Серый	
Маркировка клеммных групп	Прозрачный	
Артикул	Наименование	НУ, шт.
122202E	SVK 2.5 TO-PE	60
20610550	PM 5/10.5	80
1401450	KD 4/5	50
1401020	KD 2	50
2101115	ME 1-15	50

SVK 4 TO-PE

Ширина: 6.2 мм

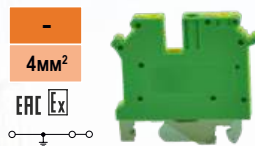

Ширина	Длина	Высота
6.2	50.5	47/52
ГОСТ IEC 60947-7-2		
Ex eb IIC Gb U		
Номинальное сечение, мм²		
4		
Расчетное импульсное напряжение, кВ		
6		
Сечение жесткого провода, мм²		
0.2~6		
Сечение гибкого провода, мм²		
0.2~4		
Сечение гибкого проводника с кабельным наконечником и пластиковой втулкой, мм²		
0.5~2.5		
2 гибких проводника одинакового сечения с наконечником TWIN с пластиковой втулкой, мм²		
0.5~2.5		
Длина снятия изоляции, мм		
8		
Размер отвертки		
0.6x3.5		
Момент зажима, Н*м		
M3/0.6~0.8		

Общие данные		
Категория перенапряжения		
III		
Изоляционный материал		
PA66		
Класс воспламеняемости согласно UL 94		
V-2*		
Данные для заказа		
Описание	Цвет	
Клемма заземляющая винтовая	Желто-Зелёный	
Аксессуары		
Описание	Цвет	
Маркировка боковой паз	Белый	
Стопор концевой, 9.5мм	Серый	
Стопор концевой, 9.5мм	Серый	
Маркировка клеммных групп	Прозрачный	
Артикул	Наименование	НУ, шт.
122204E	SVK 4 TO-PE	60
20610560	PM 6/10.5	80
1401450	KD 4/5	50
1401020	KD 2	50
2101115	ME 1-15	50

SVK 2.5 CC-PE

Ширина: 5.2 мм

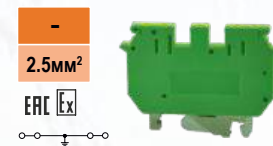

Ширина	Длина	Высота
5.2	50	47/52.5
ГОСТ IEC 60947-7-2		
Ex eb IIC Gb U		
Номинальное сечение, мм²		
2.5		
Расчетное импульсное напряжение, кВ		
6		
Сечение жесткого провода, мм²		
0.2~4		
Сечение гибкого провода, мм²		
0.2~2.5		
Сечение гибкого проводника с кабельным наконечником и пластиковой втулкой, мм²		
0.2~2.5		
2 гибких проводника одинакового сечения с наконечником TWIN с пластиковой втулкой, мм²		
0.5~1.5		
Длина снятия изоляции, мм		
8		
Размер отвертки		
0.6x3.5		
Момент зажима, Н*м		
M3/0.6~0.8		

Общие данные		
Категория перенапряжения		
III		
Изоляционный материал		
PA66		
Класс воспламеняемости согласно UL 94		
V-2*		
Данные для заказа		
Описание	Цвет	
Клемма заземляющая винтовая	Желто-Зелёный	
Аксессуары		
Описание	Цвет	
Маркировка боковой паз	Белый	
Стопор концевой, 9.5мм	Серый	
Стопор концевой, 9.5мм	Серый	
Маркировка клеммных групп	Прозрачный	
Артикул	Наименование	НУ, шт.
123102E	SVK 2.5 CC-PE	60
20610550	PM 5/10.5	80
1401450	KD 4/5	50
1401020	KD 2	50
2101115	ME 1-15	50

SVK 4 CC-PE

Ширина: 6.2 мм

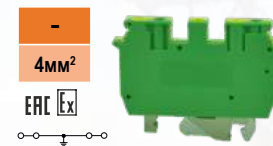

Ширина	Длина	Высота
6.2	63	47/52.5
ГОСТ IEC 60947-7-2		
Ex eb IIC Gb U		
Номинальное сечение, мм²		
4		
Расчетное импульсное напряжение, кВ		
6		
Сечение жесткого провода, мм²		
0.2~6		
Сечение гибкого провода, мм²		
0.2~4		
Сечение гибкого проводника с кабельным наконечником и пластиковой втулкой, мм²		
0.2~4		
2 гибких проводника одинакового сечения с наконечником TWIN с пластиковой втулкой, мм²		
0.5~2.5		
Длина снятия изоляции, мм		
8		
Размер отвертки		
0.6x3.5		
Момент зажима, Н*м		
M3/0.6~0.8		

Общие данные		
Категория перенапряжения		
III		
Изоляционный материал		
PA66		
Класс воспламеняемости согласно UL 94		
V-2*		
Данные для заказа		
Описание	Цвет	
Клемма заземляющая винтовая	Желто-Зелёный	
Аксессуары		
Описание	Цвет	
Маркировка боковой паз	Белый	
Стопор концевой, 9.5мм	Серый	
Стопор концевой, 9.5мм	Серый	
Маркировка клеммных групп	Прозрачный	
Артикул	Наименование	НУ, шт.
123104E	SVK 4 CC-PE	60
20610560	PM 6/10.5	80
1401450	KD 4/5	50
1401020	KD 2	50
2101115	ME 1-15	50

*Для заказа изделия с классом воспламеняемости V-0 согласно UL 94, добавьте к артикулу "V", к наименованию "-V0". Например, 1301020V ABK 2.5-V0

*Для заказа изделия с классом воспламеняемости V-0 согласно UL 94, добавьте к артикулу "V", к наименованию "-V0". Например, 1301020V ABK 2.5-V0