

Серия RYK

Push-in клеммы сечением от 1.5 до 35 мм²

Общая информация

- ▶ Надёжное соединение благодаря зажимной конструкции из нержавеющей стали с самоблокировкой при вставке провода.
- ▶ Простое подключение без использования инструментов путём непосредственной вставки проводников с наконечниками
- ▶ Многофункциональные клеммный ассортимент: проходные, многовыводные, с размыкателями, двух-, трех- и четырехуровневые, с электронными компонентами и т.д.
- ▶ Безопасная утилизация и переработка материалов
- ▶ Диапазон сечений подключаемых проводников в серии 0,2~35 мм²

Обзор серии							
Сечение, мм ²	1.5	2.5	4	6	10	16	35
Проходная клемма	•	•	•	•	•	•	•
Проходная клемма, 3 контакта	•	•	•	•	•	•	
Проходная клемма, 4 контакта	•	•	•	•			
2-х уровневая	•	•	•				
3-х уровневая		•					
3-х уровневая, с заземлением нижнего уровня		•					
4-х уровневая		•					
Клемма с размыкателем			•				
Клемма с размыкателем, 4 контакта		•					
Клемма с держателем плавкой вставки			•				
Клемма с диодом, 4 контакта		•					
2-х уровневая, с диодом		•					
3-х уровневая, с диодом		•					
Клемма для подключения датчика		•					
Клемма заземления	•	•	•	•	•	•	•
Клемма заземления, 3 контакта	•	•	•	•	•	•	
Клемма заземления, 4 контакта	•	•	•	•			
Клемма заземления, 3-х уровневая	•	•	•				
Клемма заземления, 2-х уровневая		•					

Обозначения в схемах электрической цепи:

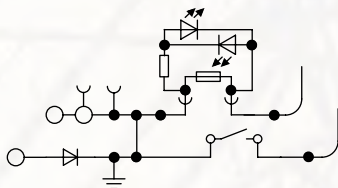

- Место подключения проводника
- Место подключения проводника с тестовым разъёмом
- Место подключения перемычки
- ⊥ Место подключения тестового разъёма
- ⊥ Место подключения вставляемого компонента
- ⊥ Супрессор
- Соединение уровней клеммы
- ⊥ Заземление
- ⊥ Размыкатель
- ⊥ Место подключения штекерного разъёма
- ⊥ Точка подключения в цепь
- ⊥ Предохранитель
- ⊥ Резистор
- ⊥ Диод
- ⊥ Светодиод
- ⊥ Конденсатор
- ⊥ Варистор

Спецификация

Высококачественный полиамид

Полиамид (нейлон) PA66 гарантирует хорошие изоляционные свойства, низкие воспламеняемость, ударную вязкость и медленное старение, высокое сопротивление для изолированных частей.

Высокая устойчивость к коррозии позволяет эффективно сопротивляться термитам, анаэробам, грибам и обычным моющим средствам, как и большинству масел, липидов, спиртов и четыреххлористым углеродам.

Удобство подключения проводника

Простое подключение проводников без наконечника или с наконечником без использования дополнительных инструментов.

Условия эксплуатации

Температура: -60°C ~ +55°C
(+105°C при материале пластика V-0)

Относительная влажность <90%

Высота над уровнем моря <2000 м
При работе клемм на высоте 2000 м значение номинального напряжения снижается — это вызвано воздушным охлаждением и падением диэлектрической прочности.

Класс установки III

Степень загрязнения III

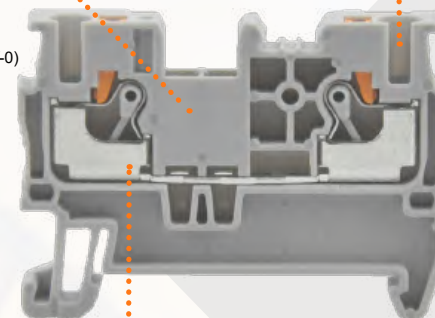

Соответствие стандартам

ГОСТ IEC 60947-7-1/-2/-3

Ex eb IIC Gb U

UL94 V-2 (V-0 под заказ)

Свойства зажима

Конструкция зажима изготовлена из нержавеющей стали с высокими пружинными и антивибрационными характеристиками. Могут использоваться в соляном тумане и условиях высокой влажности.





RYK 1.5

Клемма проходная
Push-in



RYK 2.5

Клемма проходная
Push-in

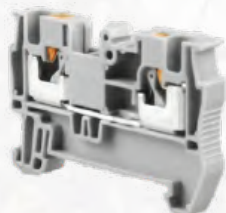

RYK 4

Клемма проходная
Push-in



RYK 4 TO

Клемма проходная
Push-in, 3 контакта

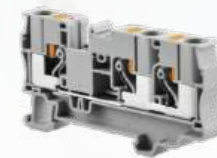

RYK 6 TO

Клемма проходная
Push-in, 3 контакта



RYK 10 TO

Клемма проходная
Push-in, 3 контакта

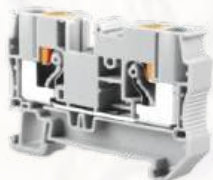

RYK 6

Клемма проходная
Push-in



RYK 10

Клемма проходная
Push-in



RYK 16

Клемма проходная
Push-in



RYK 16 TO

Клемма проходная
Push-in, 3 контакта

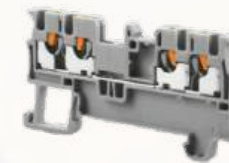

RYK 1.5 FO

Клемма проходная
Push-in, 4 контакта

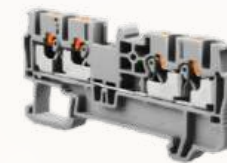

RYK 2.5 FO

Клемма проходная
Push-in, 4 контакта



RYK 35

Клемма проходная
Push-in



RYK 1.5 TO

Клемма проходная
Push-in, 3 контакта

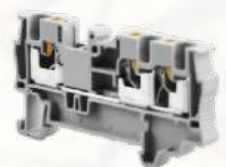

RYK 2.5 TO

Клемма проходная
Push-in, 3 контакта



RYK 2.5 FOS

Клемма проходная
Push-in, 4 контакта



RYK 4 FO

Клемма проходная
Push-in, 4 контакта



RYK 6 FO

Клемма проходная
Push-in, 4 контакта

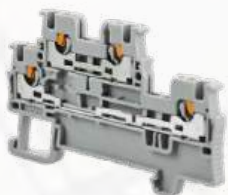

RYK 1.5 D

Клемма проходная
Push-in, 2 уровня

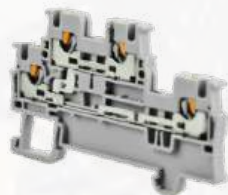

RYK 1.5 DV

Клемма проходная
Push-in, 2 уровня,
с перемычкой уровня



RYK 2.5 D

Клемма проходная
Push-in, 2 уровня

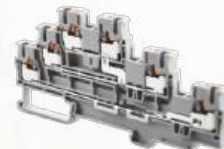

RYK 2.5/3L2V

Клемма проходная
Push-in, 3 уровня,
с перемычкой верхних
уровней



RYK 2.5-PE/L/L

Клемма проходная
Push-in, 3 уровня,
с заземлением нижнего
уровня



RYK 2.5-PE/L/N

Клемма проходная
Push-in, 3 уровня,
с заземлением нижнего
уровня



RYK 2.5 DV

Клемма проходная
Push-in, 2 уровня,
с перемычкой уровней

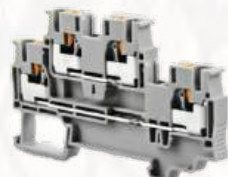

RYK 4 D

Клемма проходная
Push-in, 2 уровня



RYK 4 DV

Клемма проходная
Push-in, 2 уровня,
с перемычкой уровня



RYK 2.5/3-PE

Клемма проходная
Push-in, 4 уровня,
с заземлением нижнего
уровня



RYK 4/3-PE

Клемма проходная
Push-in, 4 уровня,
с заземлением нижнего
уровня



RYK 2.5/4L

Клемма проходная
Push-in, 4 уровня



RYK 2.5/3L

Клемма проходная
Push-in, 3 уровня



RYK 2.5/3LV

Клемма проходная
Push-in, 3 уровня,
с перемычкой уровня

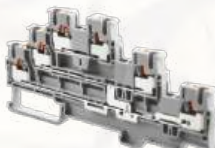

RYK 2.5/3L2N

Клемма проходная
Push-in, 3 уровня,
с перемычкой нижних
уровней



RYK 2.5 FODS

Клемма двухуровневая
Push-in, 8 контактов

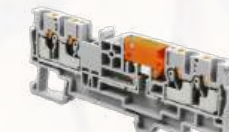

RYK 2.5 CCA

Клемма с размыкателем
Push-in, 4 контакта

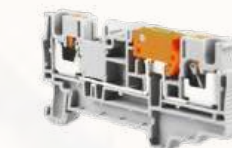

RYK 2.5 SW

Клемма с размыкателем
Push-in



RYK 2.5 SWT

Клемма с размыкателем Push-in

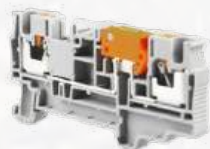

RYK 4 SW

Клемма с размыкателем Push-in



RYK 1.5 L/SW

Клемма двухуровневая Push-in, с размыкателем на верхнем уровне



RYK 4 HESILA (...VAC)**

Клемма Push-in с держателем плавкой вставки и индикацией



RYK 4 HESI/C

Клемма Push-in с держателем плавкой вставки



RYK 4 HESILED/C (...V)**

Клемма Push-in с держателем плавкой вставки и индикацией



RYK 2.5 DSW

Клемма двухуровневая Push-in, с размыкателями на 2-х уровнях



RYK 4 F

Клемма с держателем плавкой вставки Push-in



RYK 4 FLD (...V)**

Клемма Push-in с держателем плавкой вставки и индикацией



RYK 4 HESILA/C (...VAC)**

Клемма Push-in с держателем плавкой вставки и индикацией



RYK 2.5 DIO 1

Клемма с диодом Push-in, 2 контакта



RYK 2.5 DIO 2

Клемма с диодом Push-in, 2 контакта

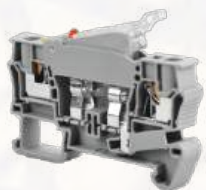

RYK 4 FLD (...VAC)**

Клемма Push-in с держателем плавкой вставки и индикацией



RYK 4 HESI

Клемма Push-in с держателем плавкой вставки



RYK 4 HESILED (...V)**

Клемма Push-in с держателем плавкой вставки и индикацией

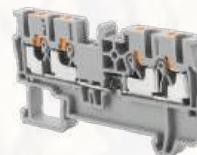

RYK 2.5 CD

Клемма с диодом Push-in, 4 контакта



RYK 2.5 CD 2

Клемма с диодом Push-in, 4 контакта

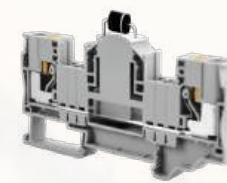

RYK 6 HVD 1

Клемма с диодом Push-in, 2 контакта

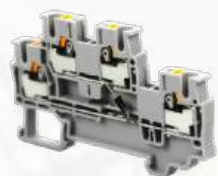

RYK 2.5 DVD 1

Клемма с диодом Push-in, 2 уровня

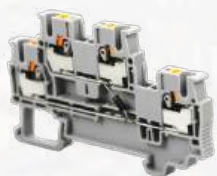

RYK 2.5 DVD 2

Клемма с диодом Push-in, 2 уровня

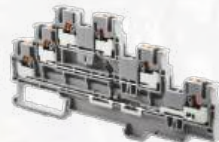

RYK 2.5/3L2VD

Клемма с диодом Push-in, 3 уровня

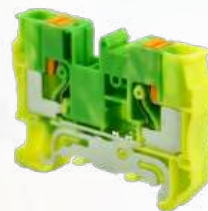

RYK 6 PE

Клемма заземляющая Push-in



RYK 10 PE

Клемма заземляющая Push-in



RYK 16 PE

Клемма заземляющая Push-in

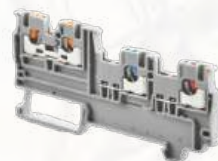

RYK 1.5/3L

Клемма Push-in, для подключения датчиков

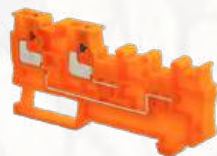

RYK 2.5/3LA

Клемма Push-in, для дополнительного питания датчиков



RYK 2.5 M

Клемма проходящая Push-in мини

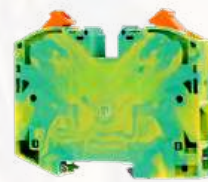

RYK 35 PE

Клемма заземляющая Push-in

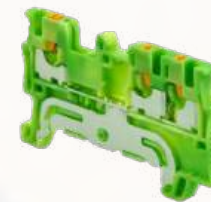

RYK 1.5 TO PE

Клемма заземляющая Push-in, 3 контакта



RYK 2.5 TO PE

Клемма заземляющая Push-in, 3 контакта

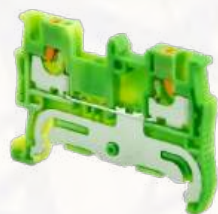

RYK 1.5 PE

Клемма заземляющая Push-in



RYK 2.5 PE

Клемма заземляющая Push-in

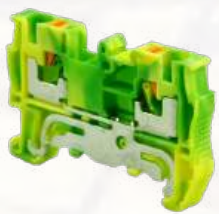

RYK 4 PE

Клемма заземляющая Push-in

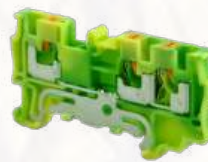

RYK 4 TO PE

Клемма заземляющая Push-in, 3 контакта

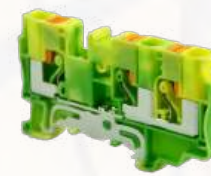

RYK 6 TO PE

Клемма заземляющая Push-in, 3 контакта



RYK 10 TO PE

Клемма заземляющая Push-in, 3 контакта



RYK 16 TO PE

Клемма заземляющая
Push-in, 3 контакта



RYK 1.5 FO PE

Клемма заземляющая
Push-in, 4 контакта



RYK 2.5 FO PE

Клемма заземляющая
Push-in, 4 контакта



RYK 4 FO PE

Клемма заземляющая
Push-in, 4 контакта

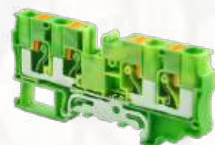

RYK 6 FO PE

Клемма заземляющая
Push-in, 4 контакта



RYK 1.5 D PE

Клемма заземляющая
Push-in, 2 уровня



RYK 2.5 D PE

Клемма заземляющая
Push-in, 2 уровня



RYK 4 D PE

Клемма заземляющая
Push-in, 2 уровня

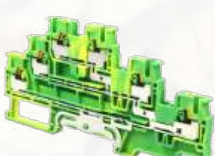

RYK 2.5/3L PE

Клемма заземляющая
Push-in, 3 уровня

RYK 1.5

Ширина: 3.5 мм

17.5A
1.5мм²

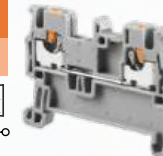

RYK 2.5

Ширина: 5.2 мм

24A
2.5мм²



Габаритные размеры, мм		Ширина	Длина	Высота	Ширина	Длина	Высота			
Монтаж Ω -рейка 35x7.5/15		3.5	46.5	32.3/39.8	5.2	48.5	36.5/44			
Стандарт		ГОСТ IEC 60947-7-1			ГОСТ IEC 60947-7-1					
Маркировка взрывозащиты		Ex eb IIC Gb U			Ex eb IIC Gb U					
Электрические параметры										
Номинальный ток In, А		17.5			24					
Макс. ток перемычки, А					24					
Номинальное напряжение Un, В		500			1000					
Номинальное сечение, мм ²		1.5			2.5					
Расчетное импульсное напряжение, кВ		6			8					
Характеристики подключения										
Сечение жесткого провода, мм ²		0.2-1.5			0.2-4					
Сечение гибкого провода, мм ²		0.2-1.5			0.2-4					
Сечение гибкого проводника с кабельным наконечником и пластиковой втулкой, мм ²		0.2-1			0.2-2.5					
2 гибких проводника одинакового сечения с наконечником TWIN с пластиковой втулкой, мм ²		-			0.5					
Длина снятия изоляции, мм		8-10			8-10					
Размер отвертки		0.4x2.5			0.6x3.5					
Общие данные										
Категория перенапряжения		III			III					
Изоляционный материал		PA66			PA66					
Класс воспламеняемости согласно UL 94		V-2*			V-2*					
Данные для заказа										
Описание	Цвет	Артикул	Наименование	НУ, шт.	Артикул	Наименование	НУ, шт.			
Клемма Push-in	Серый	1250010	RYK 1.5	140	1250020	RYK 2.5	90			
	Синий	1250011	RYK 1.5 BU	140	1250021	RYK 2.5 BU	90			
	Красный	1250014	RYK 1.5 RD	140	1250024	RYK 2.5 RD	90			
	Жёлтый	1250013	RYK 1.5 YL	140	1250023	RYK 2.5 YL	90			
	Зелёный	1250012	RYK 1.5 GN	140	1250022	RYK 2.5 GN	90			
Аксессуары		Артикул		Наименование	НУ, шт.	Артикул		Наименование	НУ, шт.	
Крышка концевая, 2.2 мм		1350010		NPP RYK 1.5	100	1350020		NPP RYK 2.5	100	
Разделительная пластина, 2 мм		1436020		RSP	50	1436020		RSP	50	
Перемычка ножевая		2 пол.		Красный	1536012	RPL 2-1.5	100	1536022	RPL 2-2.5	100
		3 пол.		Красный	1536013	RPL 3-1.5	100	1536023	RPL 3-2.5	100
		4 пол.		Красный	1536014	RPL 4-1.5	100	1536024	RPL 4-2.5	100
		5 пол.		Красный	1536015	RPL 5-1.5	100	1536025	RPL 5-2.5	100
		10 пол.		Красный	1536019	RPL 10-1.5	10	1536029	RPL 10-2.5	10
		20 пол.		Красный	-	-	-	1536039	RPL 20-2.5	10
50 пол.		Красный	-	-	-	1536028	RPL 50-2.5	10		
Тест-разъём		Серый		1536020	APP	5	1536028	APP	5	
Штекер тестовый		Красный		1521040	PS 2.3	100	1521040	PS 2.3	100	
Маркировка		боковой паз		20053565	PM 3.5/6.5	100	20056550	PM 5/6.5	100	
		верхний паз		20058535	PM 3.5/8.5	120	20610550	PM 5/10.5	80	
Стопор концевой, 9.5мм		Серый		1405030	KD 3	50	1405030	KD 3	50	
Маркировка клеммных групп		Прозрачный		2101115	ME 1-15	50	2101115	ME 1-15	50	

Для заказа клеммы, концевой крышки и разделительной пластины другого цвета замените последнюю цифру в артикуле в соответствии с таблицей:

Серый	Синий	Зелёный	Жёлтый	Красный	Чёрный	Белый	Оранжевый	Коричневый	Бежевый
XXXXXX0	1	2	3	4	5	6	7	8	9

*Для заказа изделия с классом воспламеняемости V-0 согласно UL 94, добавьте к артикулу «V», к наименованию «-V0». Например, 1250020V RYK 2.5-V0

RYK 4

Ширина: 6.2 мм

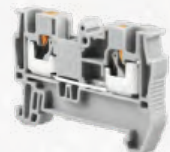

RYK 6

Ширина: 8.2 мм



RYK 10

Ширина: 10 мм



RYK 16

Ширина: 12 мм



RYK 35

Ширина: 16 мм



Габаритные размеры, мм		Ширина	Длина	Высота
Монтаж Ω -рейка 35x7.5/15		6.2	54	36.5/44
Стандарт		ГОСТ IEC 60947-7-1		
Маркировка взрывозащиты		Ex eb IIC Gb U		
Электрические параметры				
Номинальный ток In, А		32		
Макс. ток перемычки, А		1000		
Номинальное напряжение Un, В		1000		
Номинальное сечение, мм ²		4		
Расчетное импульсное напряжение, кВ		8		
Характеристики подключения				
Сечение жесткого провода, мм ²		0.2-6		
Сечение гибкого провода, мм ²		0.2-6		
Сечение гибкого проводника с кабельным наконечником и пластиковой втулкой, мм ²		0.2-4		
2 гибких проводника одинакового сечения с наконечником TWIN с пластиковой втулкой, мм ²		0.5-1		
Длина снятия изоляции, мм		10-12		
Размер отвертки		0.6x3.5		
Общие данные				
Категория перенапряжения		III		
Изоляционный материал		PA66		
Класс воспламеняемости согласно UL 94		V-2*		
Данные для заказа				
Описание	Цвет	Артикул	Наименование	НУ, шт.
Клемма Push-in	Серый	1250040	RYK 4	70
	Синий	1250041	RYK 4 BU	70
	Красный	1250044	RYK 4 RD	70
	Жёлтый	1250043	RYK 4 YL	70
	Зелёный	1250042	RYK 4 GN	70
Аксессуары				
Описание	Цвет	Артикул	Наименование	НУ, шт.
Крышка концевая, 2 мм	Серый	1350040	NPP RYK 4	100
Разделительная пластина, 2 мм	Серый	1436020	RSP	50
Перемычка ножевая	2 пол.	1536042	RPL 2-4	100
	3 пол.	1536043	RPL 3-4	100
	4 пол.	1536044	RPL 4-4	100
	5 пол.	1536045	RPL 5-4	100
	10 пол.	1536049	RPL 10-4	10
	20 пол.	1536059	RPL 20-4	10
50 пол.	Красный	-	-	-
Тест-разъём	Серый	1536020	APP	5
Штекер тестовый	Красный	1521040	PS 2.3	100
Маркировка	боковой паз	20056560	PM 6/6.5	100
	верхний паз	20610560	PM 6/10.5	80
Стопор концевой, 9.5мм	Серый	1405030	KD 3	50
Маркировка клеммных групп	Прозрачный	2101115	ME 1-15	50

Артикул	Наименование	НУ, шт.	Артикул	Наименование	НУ, шт.
1250060	RYK 6	50	1250061	RYK 6 BU	50
1250064	RYK 6 RD	50	1250063	RYK 6 YL	50
1250062	RYK 6 GN	50			
Артикул	Наименование	НУ, шт.	Артикул	Наименование	НУ, шт.
1350060	NPP RYK 6	50	1436020	RSP	50
1536062	RPL 2-6	100	1536063	RPL 3-6	50
1536064	RPL 4-6	50	1536065	RPL 5-6	50
1536069	RPL 10-6	10	-	-	-
1536020	APP	5	1521040	PS 2.3	100
1521040	PS 2.3	40	20056580	PM 8/6.5	50
20610580	PM 8/10.5	50	20610580	PM 8/10.5	50
1405030	KD 3	50	1405030	KD 3	50
2101115	ME 1-15	50	2101115	ME 1-15	50

Артикул	Наименование	НУ, шт.	Артикул	Наименование	НУ, шт.
1250100	RYK 10	50	1250101	RYK 10 BU	50
1250104	RYK 10 RD	50	1250103	RYK 10 YL	50
1250102	RYK 10 GN	50			
Артикул	Наименование	НУ, шт.	Артикул	Наименование	НУ, шт.
1350100	NPP RYK 10	50	1436020	RSP	50
1536102	RPL 2-10	50	1536103	RPL 3-10	50
1536105	RPL 5-10	30	1536109	RPL 10-10	10
1536020	APP	5	1521040	PS 2.3	40
1521040	PS 2.3	40	20056580	PM 8/6.5	50
20610580	PM 8/10.5	50	20610580	PM 8/10.5	50
1405030	KD 3	50	1405030	KD 3	50
2101115	ME 1-15	50	2101115	ME 1-15	50

Артикул	Наименование	НУ, шт.	Артикул	Наименование	НУ, шт.
1250160	RYK 16	25	1250161	RYK 16 BU	25
1250164	RYK 16 RD	25	1250163	RYK 16 YL	25
1250162	RYK 16 GN	25			
Артикул	Наименование	НУ, шт.	Артикул	Наименование	НУ, шт.
1350160	NPP RYK 16	50	1436020	RSP	50
1536162	RPL 2-16	50	-	-	-
1536105	RPL 5-10	30	-	-	-
1536109	RPL 10-10	10	-	-	-
1536020	APP	5	1521040	PS 2.3	40
1521040	PS 2.3	40	20056580	PM 8/6.5	50
20610580	PM 8/10.5	50	20610580	PM 8/10.5	50
1405030	KD 3	50	1405030	KD 3	50
2101115	ME 1-15	50	2101115	ME 1-15	50

Артикул	Наименование	НУ, шт.	Артикул	Наименование	НУ, шт.
1250350	RYK 35	10	1250351	RYK 35 BU	10
1250354	RYK 35 RD	10	1250353	RYK 35 YL	10
1250352	RYK 35 GN	10			
Артикул	Наименование	НУ, шт.	Артикул	Наименование	НУ, шт.
1350350	NPP RYK 35	50	1436020	RSP	50
1537352	RPL 2-35	10	-	-	-
1537352	RPL 2-35	10	-	-	-
1536105	RPL 5-10	30	-	-	-
1536109	RPL 10-10	10	-	-	-
1536020	APP	5	1521040	PS 2.3	40
1521040	PS 2.3	40	20056580	PM 8/6.5	50
20056580	PM 8/6.5	50	20610580	PM 8/10.5	50
20610580	PM 8/10.5	50	1405030	KD 3	50
1405030	KD 3	50	1405030	KD 3	50
2101115	ME 1-15	50	2101115	ME 1-15	50

Для заказа клеммы, концевой крышки и разделительной пластины другого цвета замените последнюю цифру в артикуле в соответствии с таблицей:

Серый	Синий	Зелёный	Жёлтый	Красный	Чёрный	Белый	Оранжевый	Коричневый	Бежевый
XXXXX0	1	2	3	4	5	6	7	8	9

*Для заказа изделия с классом воспламеняемости V-0 согласно UL 94, добавьте к артикулу «V», к наименованию «-V0». Например, 1250020V RYK 2.5-V0

Для заказа клеммы, концевой крышки и разделительной пластины другого цвета замените последнюю цифру в артикуле в соответствии с таблицей:

Серый	Синий	Зелёный	Жёлтый	Красный	Чёрный	Белый	Оранжевый	Коричневый	Бежевый
XXXXX0	1	2	3	4	5	6	7	8	9

*Для заказа изделия с классом воспламеняемости V-0 согласно UL 94, добавьте к артикулу «V», к наименованию «-V0». Например, 1250020V RYK 2.5-V0

RYK 1.5 TO

Ширина: 3.5 мм

17.5A
1.5мм²
EAC Ex

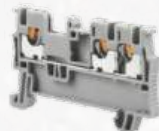

RYK 2.5 TO

Ширина: 5.2 мм

24A
2.5мм²
EAC Ex



RYK 4 TO

Ширина: 6.2 мм

32A
4мм²
EAC Ex



RYK 6 TO

Ширина: 8.2 мм

41A
6мм²
EAC Ex



RYK 10 TO

Ширина: 10 мм

57A
10мм²
EAC Ex



RYK 16 TO

Ширина: 12 мм

76A
16мм²
EAC Ex



Габаритные размеры, мм		Ширина	Длина	Высота
Монтаж Ω-рейка 35x7.5/15		3.5	55.5	32.3/39.8
Стандарт		ГОСТ IEC 60947-7-1		
Маркировка взрывозащиты		Ex eb IIC Gb U		
Электрические параметры				
Номинальный ток In, А		17.5		
Макс. ток перемычки, А		500		
Номинальное напряжение Un, В		500		
Номинальное сечение, мм ²		1.5		
Расчетное импульсное напряжение, кВ		6		
Характеристики подключения				
Сечение жесткого провода, мм ²		0.2-1.5		
Сечение гибкого провода, мм ²		0.2-1.5		
Сечение гибкого проводника с кабельным наконечником и пластиковой втулкой, мм ²		0.2-1		
2 гибких проводника одинакового сечения с наконечником TWIN с пластиковой втулкой, мм ²		-		
Длина снятия изоляции, мм		8-10		
Размер отвертки		0.4x2.5		
Общие данные				
Категория перенапряжения		III		
Изоляционный материал		PA66		
Класс воспламеняемости согласно UL 94		V-2*		
Данные для заказа				
Описание	Цвет	Артикул	Наименование	НУ, шт.
Клемма Push-in	Серый	1258010	RYK 1.5 TO	110
	Синий	1258011	RYK 1.5 TO BU	110
	Красный	1258014	RYK 1.5 TO RD	110
	Жёлтый	1258013	RYK 1.5 TO YL	110
	Зелёный	1258012	RYK 1.5 TO GN	110
Аксессуары				
Описание	Цвет	Артикул	Наименование	НУ, шт.
Крышка концевая, 2.2 мм	Серый	1358010	NPP RYK 1.5 TO	100
Разделительная пластина, 2 мм	Серый	1436040	RTFD	50
Перемычка ножевая	2 пол.	1536012	RPL 2-1.5	100
	3 пол.	1536013	RPL 3-1.5	100
	4 пол.	1536014	RPL 4-1.5	100
	5 пол.	1536015	RPL 5-1.5	100
	10 пол.	1536019	RPL 10-1.5	10
	20 пол.	-	-	-
50 пол.	Красный	-	-	-
Тест-разъём	Серый	1536020	APP	5
Штекер тестовый	Красный	1521040	PS 2.3	40
Маркировка	боковой паз	20053565	PM 3.5/6.5	100
	верхний паз	20058535	PM 3.5/8.5	40
Стопор концевой, 9.5мм	Серый	1405030	KD 3	50
Маркировка клеммных групп	Прозрачный	2101115	ME 1-15	50

Артикул	Наименование	НУ, шт.
1258020	RYK 2.5 TO	75
1258021	RYK 2.5 TO BU	75
1258024	RYK 2.5 TO RD	75
1258023	RYK 2.5 TO YL	75
1258022	RYK 2.5 TO GN	75
Артикул	Наименование	НУ, шт.
1358020	NPP RYK 2.5 TO	100
1436040	RTFD	50
1536022	RPL 2-2.5	100
1536023	RPL 3-2.5	100
1536024	RPL 4-2.5	100
1536025	RPL 5-2.5	100
1536029	RPL 10-2.5	10
1536039	RPL 20-2.5	10
1536028	RPL 50-2.5	10
Артикул	Наименование	НУ, шт.
1521040	PS 2.3	40
20058550	PM 5/6.5	100
20610550	PM 5/10.5	80
1405030	KD 3	50
2101115	ME 1-15	50

Артикул	Наименование	НУ, шт.
1258040	RYK 4 TO	55
1258041	RYK 4 TO BU	55
1258044	RYK 4 TO RD	55
1258043	RYK 4 TO YL	55
1258042	RYK 4 TO GN	55
Артикул	Наименование	НУ, шт.
1358040	NPP RYK 4 TO	100
1436040	RTFD	50
1536042	RPL 2-4	100
1536043	RPL 3-4	100
1536044	RPL 4-4	100
1536045	RPL 5-4	100
1536049	RPL 10-4	10
1536059	RPL 20-4	10
Артикул	Наименование	НУ, шт.
1521040	PS 2.3	40
20056560	PM 6/6.5	100
20610560	PM 6/10.5	80
1405030	KD 3	50
2101115	ME 1-15	50

Артикул	Наименование	НУ, шт.
1258060	RYK 6 TO	50
1258061	RYK 6 TO BU	50
1258064	RYK 6 TO RD	50
1258063	RYK 6 TO YL	50
1258062	RYK 6 TO GN	50
Артикул	Наименование	НУ, шт.
1358060	NPP RYK 6 TO	50
1436040	RTFD	50
1536062	RPL 2-6	100
1536063	RPL 3-6	50
1536064	RPL 4-6	50
1536065	RPL 5-6	50
1536069	RPL 10-6	10
Артикул	Наименование	НУ, шт.
1521040	PS 2.3	40
20056580	PM 8/6.5	50
20610580	PM 8/10.5	50
1405030	KD 3	50
2101115	ME 1-15	50

Артикул	Наименование	НУ, шт.
1258100	RYK 10 TO	30
1258101	RYK 10 TO BU	30
1258104	RYK 10 TO RD	30
1258103	RYK 10 TO YL	30
1258102	RYK 10 TO GN	30
Артикул	Наименование	НУ, шт.
1358100	NPP RYK 10 TO	100
1436040	RTFD	50
1536102	RPL 2-10	50
1536103	RPL 3-10	50
1536105	RPL 5-10	30
1536109	RPL 10-10	10
Артикул	Наименование	НУ, шт.
1521040	PS 2.3	40
20056580	PM 8/6.5	50
20610580	PM 8/10.5	50
1405030	KD 3	50
2101115	ME 1-15	50

Для заказа клеммы, концевой крышки и разделительной пластины другого цвета замените последнюю цифру в артикуле в соответствии с таблицей:

Серый	Синий	Зелёный	Жёлтый	Красный	Чёрный	Белый	Оранжевый	Коричневый	Бежевый
XXXXXX0	1	2	3	4	5	6	7	8	9

*Для заказа изделия с классом воспламеняемости V-0 согласно UL 94, добавьте к артикулу «V», к наименованию «-V0». Например, 1250020V RYK 2.5-V0

Для заказа клеммы, концевой крышки и разделительной пластины другого цвета замените последнюю цифру в артикуле в соответствии с таблицей:

Серый	Синий	Зелёный	Жёлтый	Красный	Чёрный	Белый	Оранжевый	Коричневый	Бежевый
XXXXXX0	1	2	3	4	5	6	7	8	9

*Для заказа изделия с классом воспламеняемости V-0 согласно UL 94, добавьте к артикулу «V», к наименованию «-V0». Например, 1250020V RYK 2.5-V0

RYK 1.5 FO

Ширина: 3.5 мм

17.5A
1.5мм²
EAC Ex



RYK 2.5 FO

Ширина: 5.2 мм

24A
2.5мм²
EAC Ex



RYK 2.5 FOS

Ширина: 5.2 мм

24A
2.5мм²
EAC Ex



RYK 4 FO

Ширина: 6.2 мм

32A
4мм²
EAC Ex



RYK 6 FO

Ширина: 8.2 мм

41A
6мм²
EAC Ex

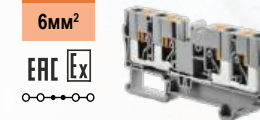

Габаритные размеры, мм		Ширина	Длина	Высота
Монтаж Ω -рейка 35x7.5/15		3.5	64.5	32.3/39.8
Стандарт		ГОСТ IEC 60947-7-1		
Маркировка взрывозащиты		Ex eb IIC Gb U		
Электрические параметры				
Номинальный ток In, А		17.5		
Макс. ток перемычки, А		500		
Номинальное напряжение Un, В		500		
Номинальное сечение, мм ²		1.5		
Расчетное импульсное напряжение, кВ		6		
Характеристики подключения				
Сечение жесткого провода, мм ²		0.2-1.5		
Сечение гибкого провода, мм ²		0.2-1.5		
Сечение гибкого проводника с кабельным наконечником и пластиковой втулкой, мм ²		0.2-1		
2 гибких проводника одинакового сечения с наконечником TWIN с пластиковой втулкой, мм ²		-		
Длина снятия изоляции, мм		8-10		
Размер отвертки		0.4x2.5		
Общие данные				
Категория перенапряжения		III		
Изоляционный материал		PA66		
Класс воспламеняемости согласно UL 94		V-2*		
Данные для заказа				
Описание	Цвет	Артикул	Наименование	НУ, шт.
	Серый	1259010	RYK 1.5 FO	100
	Синий	1259011	RYK 1.5 FO BU	100
Клемма Push-in	Красный	1259014	RYK 1.5 FO RD	100
	Жёлтый	1259013	RYK 1.5 FO YL	100
	Зелёный	1259012	RYK 1.5 FO GN	100
Аксессуары				
Описание	Цвет	Артикул	Наименование	НУ, шт.
Крышка концевая, 2.2 мм	Серый	1359010	NPP RYK 1.5 FO	100
Разделительная пластина, 2 мм	Серый	1436040	RTFD	50
Перемычка ножевая	2 пол.	1536012	RPL 2-1.5	100
	3 пол.	1536013	RPL 3-1.5	100
	4 пол.	1536014	RPL 4-1.5	100
	5 пол.	1536015	RPL 5-1.5	100
	10 пол.	1536019	RPL 10-1.5	10
	20 пол.	-	-	-
50 пол.	Красный	-	-	-
Тест-разъём	Серый	1536020	APP	5
Штекер тестовый	Красный	1521040	PS 2.3	40
Маркировка	боковой паз	20053565	PM 3.5/6.5	100
	верхний паз	20058535	PM 3.5/8.5	40
Стопор концевой, 9.5мм	Серый	1405030	KD 3	50
Маркировка клеммных групп	Прозрачный	2101115	ME 1-15	50

Артикул	Наименование	НУ, шт.
1259020	RYK 2.5 FO	55
1259021	RYK 2.5 FO BU	55
1259024	RYK 2.5 FO RD	55
1259023	RYK 2.5 FO YL	55
1259022	RYK 2.5 FO GN	55
Артикул	Наименование	НУ, шт.
1359020	NPP RYK 2.5 FO	50
1436040	RTFD	50
1536022	RPL 2-2.5	100
1536023	RPL 3-2.5	100
1536024	RPL 4-2.5	100
1536025	RPL 5-2.5	100
1536029	RPL 10-2.5	10
1536039	RPL 20-2.5	10
1536028	RPL 50-2.5	10
1536020	APP	5
1521040	PS 2.3	40
20058550	PM 5/6.5	100
20610550	PM 5/10.5	80
1405030	KD 3	50
2101115	ME 1-15	50

Артикул	Наименование	НУ, шт.
1299020	RYK 2.5 FOS	50
1299021	RYK 2.5 FOS BU	50
1299024	RYK 2.5 FOS RD	50
1299023	RYK 2.5 FOS YL	50
1299022	RYK 2.5 FOS GN	50
Артикул	Наименование	НУ, шт.
1399020	NPP RYK 2.5 FOS	50
1436040	RTFD	50
-	-	-
-	-	-
-	-	-
-	-	-
-	-	-
-	-	-
-	-	-
-	-	-
20056550	PM 5/6.5	100
1405030	KD 3	50
2101115	ME 1-15	50

Артикул	Наименование	НУ, шт.
1259040	RYK 4 FO	45
1259041	RYK 4 FO BU	45
1259044	RYK 4 FO RD	45
1259043	RYK 4 FO YL	45
1259042	RYK 4 FO GN	45
Артикул	Наименование	НУ, шт.
1359040	NPP RYK 4 FO	100
1436040	RTFD	50
1536042	RPL 2-4	100
1536043	RPL 3-4	100
1536044	RPL 4-4	100
1536045	RPL 5-4	100
1536049	RPL 10-4	10
1536059	RPL 20-4	10
-	-	-
1536020	APP	5
1521040	PS 2.3	40
20056560	PM 6/6.5	100
20610560	PM 6/10.5	80
1405030	KD 3	50
2101115	ME 1-15	50

Артикул	Наименование	НУ, шт.
1259060	RYK 6 FO	30
1259061	RYK 6 FO BU	30
1259064	RYK 6 FO RD	30
1259063	RYK 6 FO YL	30
1259062	RYK 6 FO GN	30
Артикул	Наименование	НУ, шт.
1359160	NPP RYK 6 FO	50
1436040	RTFD	50
1536062	RPL 2-6	100
1536063	RPL 3-6	50
1536064	RPL 4-6	50
1536065	RPL 5-6	50
1536069	RPL 10-6	10
-	-	-
-	-	-
1536020	APP	5
1521040	PS 2.3	40
20056580	PM 8/6.5	50
20610580	PM 8/10.5	50
1405030	KD 3	50
2101115	ME 1-15	50

Для заказа клеммы, концевой крышки и разделительной пластины другого цвета замените последнюю цифру в артикуле в соответствии с таблицей:

Серый	Синий	Зелёный	Жёлтый	Красный	Чёрный	Белый	Оранжевый	Коричневый	Бежевый
XXXXX0	1	2	3	4	5	6	7	8	9

*Для заказа изделия с классом воспламеняемости V-0 согласно UL 94, добавьте к артикулу «V», к наименованию «-V0». Например, 1250020V RYK 2.5-V0

Для заказа клеммы, концевой крышки и разделительной пластины другого цвета замените последнюю цифру в артикуле в соответствии с таблицей:

Серый	Синий	Зелёный	Жёлтый	Красный	Чёрный	Белый	Оранжевый	Коричневый	Бежевый
XXXXX0	1	2	3	4	5	6	7	8	9

*Для заказа изделия с классом воспламеняемости V-0 согласно UL 94, добавьте к артикулу «V», к наименованию «-V0». Например, 1250020V RYK 2.5-V0

RYK 1.5 D

Ширина: 3.5 мм

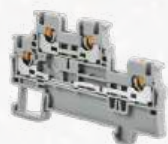

RYK 2.5 D

Ширина: 5.2 мм



RYK 4 D

Ширина: 6.2 мм



RYK 1.5 DV

Ширина: 3.5 мм



RYK 2.5 DV

Ширина: 5.2 мм



RYK 4 DV

Ширина: 6.2 мм



Габаритные размеры, мм		Ширина	Длина	Высота
Монтаж Ω -рейка 35x7.5/15		3.5	70.9	42.6/50.1
Стандарт		ГОСТ IEC 60947-7-1		
Маркировка взрывозащиты		Ex eb IIC Gb U		
Электрические параметры				
Номинальный ток In, А		17.5		
Макс. ток перемычки, А		17.5		
Номинальное напряжение Un, В		500		
Номинальное сечение, мм²		1.5		
Расчетное импульсное напряжение, кВ		6		
Характеристики подключения				
Сечение жесткого провода, мм²		0.2-1.5		
Сечение гибкого провода, мм²		0.2-1.5		
Сечение гибкого проводника с кабельным наконечником и пластиковой втулкой, мм²		0.2-1		
2 гибких проводника одинакового сечения с наконечником TWIN с пластиковой втулкой, мм²		-		
Длина снятия изоляции, мм		8-10		
Размер отвертки		0.4x2.5		
Общие данные				
Категория перенапряжения		III		
Изоляционный материал		PA66		
Класс воспламеняемости согласно UL 94		V-2*		
Данные для заказа				
Описание	Цвет	Артикул	Наименование	НУ, шт.
Клемма Push-in	Серый	1251010	RYK 1.5 D	60
	Синий	1251011	RYK 1.5 D BU	60
	Красный	1251014	RYK 1.5 D RD	60
	Жёлтый	1251013	RYK 1.5 D YL	60
	Зелёный	1251012	RYK 1.5 D GN	60
Аксессуары				
Описание	Цвет	Артикул	Наименование	НУ, шт.
Крышка концевая, 2 мм	Серый	1351010	NPP RYK 1.5 D	100
Разделительная пластина, 2 мм	Серый	1436040	RTFD	50
Перемычка ножевая	2 пол.	1536012	RPL 2-1.5	100
	3 пол.	1536013	RPL 3-1.5	100
	4 пол.	1536014	RPL 4-1.5	100
	5 пол.	1536015	RPL 5-1.5	100
	10 пол.	1536019	RPL 10-1.5	10
	20 пол.	-	-	-
50 пол.	Красный	-	-	-
Держатель маркировки клемм	Серый	-	-	-
Тест-разъём	Серый	1536020	APP	5
Штекер тестовый	Красный	1521040	PS 2.3	40
Маркировка	боковой паз	20053565	PM 3.5/6.5	100
	верхний паз	-	-	-
Стопор концевой, 9.5мм	Серый	1405030	KD 3	50
Маркировка клеммных групп	Прозрачный	2101115	ME 1-15	50

Габаритные размеры, мм		Ширина	Длина	Высота
Монтаж Ω -рейка 35x7.5/15		5.2	78	47.1/54.6
Стандарт		ГОСТ IEC 60947-7-1		
Маркировка взрывозащиты		Ex eb IIC Gb U		
Электрические параметры				
Номинальный ток In, А		24		
Макс. ток перемычки, А		24		
Номинальное напряжение Un, В		800		
Номинальное сечение, мм²		2.5		
Расчетное импульсное напряжение, кВ		8		
Характеристики подключения				
Сечение жесткого провода, мм²		0.2-4		
Сечение гибкого провода, мм²		0.2-4		
Сечение гибкого проводника с кабельным наконечником и пластиковой втулкой, мм²		0.2-2.5		
2 гибких проводника одинакового сечения с наконечником TWIN с пластиковой втулкой, мм²		0.5		
Длина снятия изоляции, мм		8-10		
Размер отвертки		0.6x3.5		
Общие данные				
Категория перенапряжения		III		
Изоляционный материал		PA66		
Класс воспламеняемости согласно UL 94		V-2*		
Данные для заказа				
Описание	Цвет	Артикул	Наименование	НУ, шт.
Клемма Push-in	Серый	1251020	RYK 2.5 D	50
	Синий	1251021	RYK 2.5 D BU	50
	Красный	1251024	RYK 2.5 D RD	50
	Жёлтый	1251023	RYK 2.5 D YL	50
	Зелёный	1251022	RYK 2.5 D GN	50
Аксессуары				
Описание	Цвет	Артикул	Наименование	НУ, шт.
Крышка концевая, 2 мм	Серый	1351020	NPP RYK 2.5 D	50
Разделительная пластина, 2 мм	Серый	1436040	RTFD	50
Перемычка ножевая	2 пол.	1536022	RPL 2-2.5	100
	3 пол.	1536023	RPL 3-2.5	100
	4 пол.	1536024	RPL 4-2.5	100
	5 пол.	1536025	RPL 5-2.5	100
	10 пол.	1536029	RPL 10-2.5	10
	20 пол.	1536039	RPL 20-2.5	10
50 пол.	1536028	RPL 50-2.5	10	
Держатель маркировки клемм	Серый	1856020	RYK D ZJ	100
Тест-разъём	Серый	1536020	APP	5
Штекер тестовый	Красный	1521040	PS 2.3	40
Маркировка	боковой паз	20056550	PM 5/6.5	100
	верхний паз	20610550	PM 5/10.5	80
Стопор концевой, 9.5мм	Серый	1405030	KD 3	50
Маркировка клеммных групп	Прозрачный	2101115	ME 1-15	50

Габаритные размеры, мм		Ширина	Длина	Высота
Монтаж Ω -рейка 35x7.5/15		6.2	84.7	47.1/54.6
Стандарт		ГОСТ IEC 60947-7-1		
Маркировка взрывозащиты		Ex eb IIC Gb U		
Электрические параметры				
Номинальный ток In, А		32		
Макс. ток перемычки, А		32		
Номинальное напряжение Un, В		800		
Номинальное сечение, мм²		4		
Расчетное импульсное напряжение, кВ		8		
Характеристики подключения				
Сечение жесткого провода, мм²		0.2-6		
Сечение гибкого провода, мм²		0.2-6		
Сечение гибкого проводника с кабельным наконечником и пластиковой втулкой, мм²		0.2-4		
2 гибких проводника одинакового сечения с наконечником TWIN с пластиковой втулкой, мм²		0.5-1		
Длина снятия изоляции, мм		10-12		
Размер отвертки		0.6x3.5		
Общие данные				
Категория перенапряжения		III		
Изоляционный материал		PA66		
Класс воспламеняемости согласно UL 94		V-2*		
Данные для заказа				
Описание	Цвет	Артикул	Наименование	НУ, шт.
Клемма Push-in	Серый	1251040	RYK 4 D	50
	Синий	1251041	RYK 4 D BU	50
	Красный	1251044	RYK 4 D RD	50
	Жёлтый	1251043	RYK 4 D YL	50
	Зелёный	1251042	RYK 4 D GN	50
Аксессуары				
Описание	Цвет	Артикул	Наименование	НУ, шт.
Крышка концевая, 2 мм	Серый	1351040	NPP RYK 4 D	50
Разделительная пластина, 2 мм	Серый	1436040	RTFD	50
Перемычка ножевая	2 пол.	1536042	RPL 2-4	100
	3 пол.	1536043	RPL 3-4	100
	4 пол.	1536044	RPL 4-4	100
	5 пол.	1536045	RPL 5-4	100
	10 пол.	1536049	RPL 10-4	10
	20 пол.	1536059	RPL 20-4	10
50 пол.	1536028	RPL 50-2.5	10	
Держатель маркировки клемм	Серый	1856020	RYK D ZJ	100
Тест-разъём	Серый	1536020	APP	5
Штекер тестовый	Красный	1521040	PS 2.3	40
Маркировка	боковой паз	20056560	PM 6/6.5	100
	верхний паз	20610560	PM 6/10.5	80
Стопор концевой, 9.5мм	Серый	1405030	KD 3	50
Маркировка клеммных групп	Прозрачный	2101115	ME 1-15	50

Габаритные размеры, мм		Ширина	Длина	Высота
Монтаж Ω -рейка 35x7.5/15		5.2	78	47.1/54.6
Стандарт		ГОСТ IEC 60947-7-1		
Маркировка взрывозащиты		Ex eb IIC Gb U		
Электрические параметры				
Номинальный ток In, А		24		
Макс. ток перемычки, А		24		
Номинальное напряжение Un, В		800		
Номинальное сечение, мм²		2.5		
Расчетное импульсное напряжение, кВ		8		
Характеристики подключения				
Сечение жесткого провода, мм²		0.2-4		
Сечение гибкого провода, мм²		0.2-4		
Сечение гибкого проводника с кабельным наконечником и пластиковой втулкой, мм²		0.2-2.5		
2 гибких проводника одинакового сечения с наконечником TWIN с пластиковой втулкой, мм²		0.5		
Длина снятия изоляции, мм		8-10		
Размер отвертки		0.6x3.5		
Общие данные				
Категория перенапряжения		III		
Изоляционный материал		PA66		
Класс воспламеняемости согласно UL 94		V-2*		
Данные для заказа				
Описание	Цвет	Артикул	Наименование	НУ, шт.
Клемма Push-in	Серый	1252020	RYK 2.5 DV	50
	Синий	1252021	RYK 2.5 DV BU	50
	Красный	1252024	RYK 2.5 DV RD	50
	Жёлтый	1252023	RYK 2.5 DV YL	50
	Зелёный	1252022	RYK 2.5 DV GN	50
Аксессуары				
Описание	Цвет	Артикул	Наименование	НУ, шт.
Крышка концевая, 2 мм	Серый	1351020	NPP RYK 2.5 D	50
Разделительная пластина, 2 мм	Серый	1436040	RTFD	50
Перемычка ножевая	2 пол.	1536022	RPL 2-2.5	100
	3 пол.	1536023	RPL 3-2.5	100
	4 пол.	1536024	RPL 4-2.5	100
	5 пол.	1536025	RPL 5-2.5	100
	10 пол.	1536029	RPL 10-2.5	10
	20 пол.	1536039	RPL 20-2.5	10
50 пол.	1536028	RPL 50-2.5	10	
Держатель маркировки клемм	Серый	1856020	RYK D ZJ	100
Тест-разъём	Серый	1536020	APP	5
Штекер тестовый	Красный	1521040	PS 2.3	40
Маркировка	боковой паз	20056550	PM 5/6.5	100
	верхний паз	20610550	PM 5/10.5	80
Стопор концевой, 9.5мм	Серый	1405030	KD 3	50
Маркировка клеммных групп	Прозрачный	2101115	ME 1-15	50

Габаритные размеры, мм		Ширина	Длина	Высота
Монтаж Ω -рейка 35x7.5/15		6.2	84.7	47.1/54.6
Стандарт		ГОСТ IEC 60947-7-1		
Маркировка взрывозащиты		Ex eb IIC Gb U		
Электрические параметры				
Номинальный ток In, А		32		
Макс. ток перемычки, А		32		
Номинальное напряжение Un, В		800		
Номинальное сечение, мм²		4		
Расчетное импульсное напряжение, кВ		8		
Характеристики подключения				
Сечение жесткого провода, мм²		0.2-6		
Сечение гибкого провода, мм²		0.2-6		
Сечение гибкого проводника с кабельным наконечником и пластиковой втулкой, мм²		0.2-4		
2 гибких проводника одинакового сечения с наконечником TWIN с пластиковой втулкой, мм²		0.5-1		
Длина снятия изоляции, мм		10-12		
Размер отвертки		0.6x3.5		
Общие данные				
Категория перенапряжения		III		
Изоляционный материал		PA66		
Класс воспламеняемости согласно UL 94		V-2*		
Данные для заказа				
Описание	Цвет	Артикул	Наименование	НУ, шт.
Клемма Push-in	Серый	1252040	RYK 4 DV	40
	Синий	1252041	RYK 4 DV BU	40
	Красный	1252044	RYK 4 DV RD	40
	Жёлтый	1252043	RYK 4 DV YL	40
	Зелёный	1252042	RYK 4 DV GN	40
Аксессуары				
Описание	Цвет	Артикул	Наименование	НУ, шт.
Крышка концевая, 2 мм	Серый	1351040	NPP RYK 4 D	50
Разделительная пластина, 2 мм	Серый	1436040	RTFD	50
Перемычка ножевая	2 пол.	1536042	RPL 2-4	100
	3 пол.	1536043	RPL 3-4	100
	4 пол.	1536044	RPL 4-4	100
	5 пол.	1536045	RPL 5-4	100
	10 пол.	1536049	RPL 10-4	10
	20 пол.	1536059	RPL 20-4	10
50 пол.	1536028	RPL 50-2.5	10	
Держатель маркировки клемм	Серый	1856020	RYK D ZJ	100
Тест-разъём	Серый	1536020	APP	5
Штекер тестовый	Красный	1521040	PS 2.3	40
Маркировка	боковой паз	20056560	PM 6/6.5	100
	верхний паз	20610560	PM 6/10.5	80
Стопор концевой, 9.5мм	Серый	1405030	KD 3	50
Маркировка клеммных групп	Прозрачный	2101115	ME 1-15	50

Для заказа клеммы, концевой крышки и разделительной пластины другого цвета замените последнюю цифру в артикуле в соответствии с таблицей:

Серый	Синий	Зелёный	Жёлтый	Красный	Чёрный
-------	-------	---------	--------	---------	--------

RYK 2.5/3L

Ширина: 5.2 мм

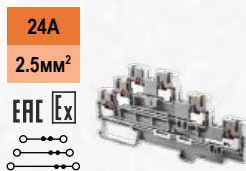

Габаритные размеры, мм
Монтаж Ω-рейка 35x7.5/15
Стандарт
Маркировка взрывозащиты
Электрические параметры
Номинальный ток In, А
Макс. ток перемычки, А
Номинальное напряжение Un, В
Номинальное сечение, мм²
Расчетное импульсное напряжение, кВ
Характеристики подключения
Сечение жесткого провода, мм²
Сечение гибкого провода, мм²
Сечение гибкого проводника с кабельным наконечником и пластиковой втулкой, мм²
2 гибких проводника одинакового сечения с наконечником TWIN с пластиковой втулкой, мм²
Длина снятия изоляции, мм
Размер отвертки
Общие данные
Категория перенапряжения
Изоляционный материал
Класс воспламеняемости согласно UL 94
Данные для заказа

Ширина	Длина	Высота
5.2	115.5	57.7/65.2
ГОСТ IEC 60947-7-1		
Ex eb IIC Gb U		
III		
PA66		
V-2*		

Описание	Цвет	Артикул	Наименование	НУ, шт.
Клемма Push-in	Серый	1260020	RYK 2.5/3L	15
	Синий	1260021	RYK 2.5/3L BU	15
	Красный	1260024	RYK 2.5/3L RD	15
	Жёлтый	1260023	RYK 2.5/3L YL	15
	Зелёный	1260022	RYK 2.5/3L GN	15
Аксессуары				
Описание	Цвет	Артикул	Наименование	НУ, шт.
Крышка концевая, 2.2 мм	Серый	1360020	NPP RYK 2.5/3L	50
Разделительная пластина, 2 мм	Серый	1436040	RTFD	50
Перемычка ножевая	2 пол.	1536022	RPL 2-2.5	100
	3 пол.	1536023	RPL 3-2.5	100
	4 пол.	1536024	RPL 4-2.5	100
	5 пол.	1536025	RPL 5-2.5	100
	10 пол.	1536029	RPL 10-2.5	10
	20 пол.	1536039	RPL 20-2.5	10
50 пол.	1536028	RPL 50-2.5	10	
Держатель маркировки клемм	Серый	1857020	RYK 3L ZJ	100
Тест-разъём	Серый	1536020	APP	5
Штекер тестовый	Красный	1521040	PS 2.3	40
Маркировка	боковой паз	20056550	PM 5/6.5	100
	верхний паз	20610550	PM 5/10.5	80
Стопор концевой, 9.5мм	Серый	1405030	KD 3	50
Маркировка клеммных групп	Прозрачный	2101115	ME 1-15	50

RYK 2.5/3LV

Ширина: 5.2 мм

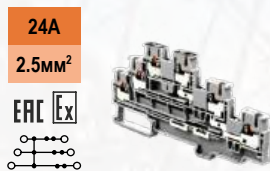

Ширина	Длина	Высота
5.2	115.5	57.7/65.2
ГОСТ IEC 60947-7-1		
Ex eb IIC Gb U		
III		
PA66		
V-2*		

Артикул	Наименование	НУ, шт.
1262020	RYK 2.5/3LV	30
1262021	RYK 2.5/3LV BU	30
1262024	RYK 2.5/3LV RD	30
1262023	RYK 2.5/3LV YL	30
1262022	RYK 2.5/3LV GN	30
Аксессуары		
Артикул	Наименование	НУ, шт.
1360020	NPP RYK 2.5/3L	50
1436040	RTFD	50
1536022	RPL 2-2.5	100
1536023	RPL 3-2.5	100
1536024	RPL 4-2.5	100
1536025	RPL 5-2.5	100
1536029	RPL 10-2.5	10
1536039	RPL 20-2.5	10
1536028	RPL 50-2.5	10
1857020	RYK 3L ZJ	100
1536020	APP	5
1521040	PS 2.3	40
20056550	PM 5/6.5	100
20610550	PM 5/10.5	80
1405030	KD 3	50
2101115	ME 1-15	50

RYK 2.5/3L2N

Ширина: 5.2 мм

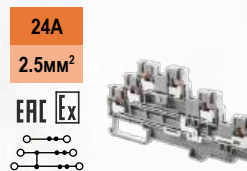

Ширина	Длина	Высота
5.2	115.5	57.7/65.2
ГОСТ IEC 60947-7-1		
Ex eb IIC Gb U		
III		
PA66		
V-2*		

Артикул	Наименование	НУ, шт.
1262120	RYK 2.5/3L2N	30
Аксессуары		
Артикул	Наименование	НУ, шт.
1360020	NPP RYK 2.5/3L	50
1436040	RTFD	50
1536022	RPL 2-2.5	100
1536023	RPL 3-2.5	100
1536024	RPL 4-2.5	100
1536025	RPL 5-2.5	100
1536029	RPL 10-2.5	10
1536039	RPL 20-2.5	10
1536028	RPL 50-2.5	10
1857020	RYK 3L ZJ	100
1536020	APP	5
1521040	PS 2.3	40
20056550	PM 5/6.5	100
20610550	PM 5/10.5	80
1405030	KD 3	50
2101115	ME 1-15	50

RYK 2.5/3L2V

Ширина: 5.2 мм

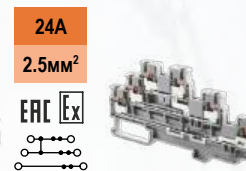

Ширина	Длина	Высота
5.2	115.5	57.7/65.2
ГОСТ IEC 60947-7-1		
Ex eb IIC Gb U		
III		
PA66		
V-2*		

Артикул	Наименование	НУ, шт.
1262220	RYK 2.5/3L2V	30
Аксессуары		
Артикул	Наименование	НУ, шт.
1360020	NPP RYK 2.5/3L	50
1436040	RTFD	50
1536022	RPL 2-2.5	100
1536023	RPL 3-2.5	100
1536024	RPL 4-2.5	100
1536025	RPL 5-2.5	100
1536029	RPL 10-2.5	10
1536039	RPL 20-2.5	10
1536028	RPL 50-2.5	10
1857020	RYK 3L ZJ	100
1536020	APP	5
1521040	PS 2.3	40
20056550	PM 5/6.5	100
20610550	PM 5/10.5	80
1405030	KD 3	50
2101115	ME 1-15	50

RYK 2.5-PE/L/L

Ширина: 5.2 мм

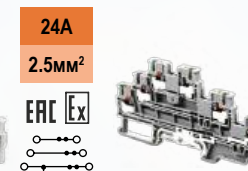

Ширина	Длина	Высота
5.2	115.5	57.7/65.2
ГОСТ IEC 60947-7-1/-2		
Ex eb IIC Gb U		
III		
PA66		
V-2*		

Артикул	Наименование	НУ, шт.
1262320	RYK 2.5-PE/L/L	30
Аксессуары		
Артикул	Наименование	НУ, шт.
1360020	NPP RYK 2.5/3L	50
1436040	RTFD	50
1536022	RPL 2-2.5	100
1536023	RPL 3-2.5	100
1536024	RPL 4-2.5	100
1536025	RPL 5-2.5	100
1536029	RPL 10-2.5	10
1536039	RPL 20-2.5	10
1536028	RPL 50-2.5	10
1857020	RYK 3L ZJ	100
1536020	APP	5
1521040	PS 2.3	40
20056550	PM 5/6.5	100
20610550	PM 5/10.5	80
1405030	KD 3	50
2101115	ME 1-15	50

RYK 2.5-PE/L/N

Ширина: 5.2 мм

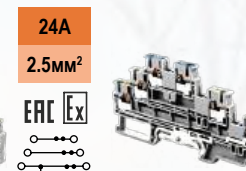

Ширина	Длина	Высота
5.2	115.5	57.7/65.2
ГОСТ IEC 60947-7-1/-2		
Ex eb IIC Gb U		
III		
PA66		
V-2*		

Артикул	Наименование	НУ, шт.
1262420	RYK 2.5-PE/L/N	30
Аксессуары		
Артикул	Наименование	НУ, шт.
1360020	NPP RYK 2.5/3L	50
1436040	RTFD	50
1536022	RPL 2-2.5	100
1536023	RPL 3-2.5	100
1536024	RPL 4-2.5	100
1536025	RPL 5-2.5	100
1536029	RPL 10-2.5	10
1536039	RPL 20-2.5	10
1536028	RPL 50-2.5	10
1857020	RYK 3L ZJ	100
1536020	APP	5
1521040	PS 2.3	40
20056550	PM 5/6.5	100
20610550	PM 5/10.5	80
1405030	KD 3	50
2101115	ME 1-15	50

Для заказа клеммы, концевой крышки и разделительной пластины другого цвета замените последнюю цифру в артикуле в соответствии с таблицей:

Серый	Синий	Зелёный	Жёлтый	Красный	Чёрный	Белый	Оранжевый	Коричневый	Бежевый
XXXXXX0	1	2	3	4	5	6	7	8	9

*Для заказа изделия с классом воспламеняемости V-0 согласно UL 94, добавьте к артикулу «V», к наименованию «-V0». Например, 1250020V RYK 2.5-V0

Для заказа клеммы, концевой крышки и разделительной пластины другого цвета замените последнюю цифру в артикуле в соответствии с таблицей:

Серый	Синий	Зелёный	Жёлтый	Красный	Чёрный	Белый	Оранжевый	Коричневый	Бежевый
XXXXXX0	1	2	3	4	5	6	7	8	9

*Для заказа изделия с классом воспламеняемости V-0 согласно UL 94, добавьте к артикулу «V», к наименованию «-V0». Например, 1250020V RYK 2.5-V0

RYK 2.5/3-PE

Ширина: 5.2 мм

24A
2.5мм²



Габаритные размеры, мм		Ширина	Длина	Высота
Монтаж Ω -рейка 35x7.5/15		5.2	99.4	93.7/101.2
Стандарт		ГОСТ IEC 60947-7-1/-2		
Маркировка взрывозащиты		Ex eb IIC Gb U		
Электрические параметры				
Номинальный ток In, А		24 (L/L)		
Макс. ток перемычки, А				
Номинальное напряжение Un, В		800 (L/L)		
Номинальное сечение, мм ²		2.5		
Расчетное импульсное напряжение, кВ		6		
Характеристики подключения				
Сечение жесткого провода, мм ²		0.2-4		
Сечение гибкого провода, мм ²		0.2-4		
Сечение гибкого проводника с кабельным наконечником и пластиковой втулкой, мм ²		0.2-2.5		
2 гибких проводника одинакового сечения с наконечником TWIN с пластиковой втулкой, мм ²		0.5		
Длина снятия изоляции, мм		8-10		
Размер отвертки		0.4x2.5		
Общие данные				
Категория перенапряжения		III		
Изоляционный материал		PA66		
Класс воспламеняемости согласно UL 94		V-2*		
Данные для заказа				
Описание	Цвет	Артикул	Наименование	НУ, шт.
	Серый	1262720	RYK 2.5/3-PE	50
	Синий	-	-	-
Клемма Push-in	Красный	-	-	-
	Жёлтый	-	-	-
	Зелёный	-	-	-
Аксессуары				
Описание	Цвет	Артикул	Наименование	НУ, шт.
Крышка концевая, 2.2 мм	Серый	1362720	NPP RYK 3-PE	100
Разделительная пластина, 2 мм	Серый	1436040	RTFD	50
Перемычка ножевая	2 пол.	1536022	RPL 2-2.5	100
	3 пол.	1536023	RPL 3-2.5	100
	4 пол.	1536024	RPL 4-2.5	100
	5 пол.	1536025	RPL 5-2.5	100
	10 пол.	1536029	RPL 10-2.5	10
	20 пол.	1536039	RPL 20-2.5	10
	Красный	1536028	RPL 50-2.5	10
Держатель маркировки клемм	Серый	-	-	-
Тест-разъём	Серый	1536020	APP	5
Штекер тестовый	Красный	1521040	PS 2.3	40
Маркировка	боковой паз	20056550	PM 5/6.5	100
	верхний паз	-	-	-
Стопор концевой, 9.5мм	Серый	1405030	KD 3	50
Маркировка клеммных групп	Прозрачный	2101115	ME 1-15	50

RYK 4/3-PE

Ширина: 6.2 мм

32A
4мм²



Габаритные размеры, мм		Ширина	Длина	Высота
Монтаж Ω -рейка 35x7.5/15		6.2	104.4	96.9/104.4
Стандарт		ГОСТ IEC 60947-7-1/-2		
Маркировка взрывозащиты		Ex eb IIC Gb U		
Электрические параметры				
Номинальный ток In, А		32 (L/L)		
Макс. ток перемычки, А				
Номинальное напряжение Un, В		800 (L/L)		
Номинальное сечение, мм ²		4		
Расчетное импульсное напряжение, кВ		6		
Характеристики подключения				
Сечение жесткого провода, мм ²		0.2-6		
Сечение гибкого провода, мм ²		0.2-6		
Сечение гибкого проводника с кабельным наконечником и пластиковой втулкой, мм ²		0.2-4		
2 гибких проводника одинакового сечения с наконечником TWIN с пластиковой втулкой, мм ²		0.5-1		
Длина снятия изоляции, мм		10-12		
Размер отвертки		0.6x3.5		
Общие данные				
Категория перенапряжения		III		
Изоляционный материал		PA66		
Класс воспламеняемости согласно UL 94		V-2*		
Данные для заказа				
Описание	Цвет	Артикул	Наименование	НУ, шт.
	Серый	1262720	RYK 2.5/3-PE	50
	Синий	-	-	-
Клемма Push-in	Красный	-	-	-
	Жёлтый	-	-	-
	Зелёный	-	-	-
Аксессуары				
Описание	Цвет	Артикул	Наименование	НУ, шт.
Крышка концевая, 2.2 мм	Серый	1362720	NPP RYK 3-PE	100
Разделительная пластина, 2 мм	Серый	1436040	RTFD	50
Перемычка ножевая	2 пол.	1536022	RPL 2-2.5	100
	3 пол.	1536023	RPL 3-2.5	100
	4 пол.	1536024	RPL 4-2.5	100
	5 пол.	1536025	RPL 5-2.5	100
	10 пол.	1536029	RPL 10-2.5	10
	20 пол.	1536039	RPL 20-2.5	10
	Красный	1536028	RPL 50-2.5	10
Держатель маркировки клемм	Серый	-	-	-
Тест-разъём	Серый	1536020	APP	5
Штекер тестовый	Красный	1521040	PS 2.3	40
Маркировка	боковой паз	20056550	PM 5/6.5	100
	верхний паз	-	-	-
Стопор концевой, 9.5мм	Серый	1405030	KD 3	50
Маркировка клеммных групп	Прозрачный	2101115	ME 1-15	50

RYK 2.5/4L

Ширина: 5.2 мм

18A
2.5мм²



Габаритные размеры, мм		Ширина	Длина	Высота
Монтаж Ω -рейка 35x7.5/15		5.2	142	76/83.5
Стандарт		ГОСТ IEC 60947-7-1		
Маркировка взрывозащиты		Ex eb IIC Gb U		
Электрические параметры				
Номинальный ток In, А		18		
Макс. ток перемычки, А				
Номинальное напряжение Un, В		500		
Номинальное сечение, мм ²		2.5		
Расчетное импульсное напряжение, кВ		8		
Характеристики подключения				
Сечение жесткого провода, мм ²		0.2-4		
Сечение гибкого провода, мм ²		0.2-4		
Сечение гибкого проводника с кабельным наконечником и пластиковой втулкой, мм ²		0.2-2.5		
2 гибких проводника одинакового сечения с наконечником TWIN с пластиковой втулкой, мм ²		0.5		
Длина снятия изоляции, мм		8-10		
Размер отвертки		0.6x3.5		
Общие данные				
Категория перенапряжения		III		
Изоляционный материал		PA66		
Класс воспламеняемости согласно UL 94		V-2*		
Данные для заказа				
Артикул	Наименование	НУ, шт.		
1262520	RYK 2.5/4L	50		
1262521	RYK 2.5/4L BU	50		
1262524	RYK 2.5/4L RD	50		
1262523	RYK 2.5/4L YL	50		
1262522	RYK 2.5/4L GN	50		
Аксессуары				
Артикул	Наименование	НУ, шт.		
1362520	NPP RYK 2.5/4L	100		
1436040	RTFD	50		
1536022	RPL 2-2.5	100		
1536023	RPL 3-2.5	100		
1536024	RPL 4-2.5	100		
1536025	RPL 5-2.5	100		
1536029	RPL 10-2.5	10		
1536039	RPL 20-2.5	10		
1536028	RPL 50-2.5	10		
1857020	RYK 3L ZJ	100		
1536020	APP	5		
1521040	PS 2.3	40		
20056550	PM 5/6.5	100		
20610550	PM 5/10.5	80		
1405030	KD 3	50		
2101115	ME 1-15	50		

RYK 2.5 FODS

Ширина: 5.2 мм

20A
2.5мм²



Габаритные размеры, мм		Ширина	Длина	Высота
Монтаж Ω -рейка 35x7.5/15		5.2	115.2	55/62.5
Стандарт		ГОСТ IEC 60947-7-1		
Маркировка взрывозащиты		Ex eb IIC Gb U		
Электрические параметры				
Номинальный ток In, А		20		
Макс. ток перемычки, А				
Номинальное напряжение Un, В		800		
Номинальное сечение, мм ²		2.5		
Расчетное импульсное напряжение, кВ		6		
Характеристики подключения				
Сечение жесткого провода, мм ²		0.2-4		
Сечение гибкого провода, мм ²		0.2-4		
Сечение гибкого проводника с кабельным наконечником и пластиковой втулкой, мм ²		0.2-2.5		
2 гибких проводника одинакового сечения с наконечником TWIN с пластиковой втулкой, мм ²		0.5		
Длина снятия изоляции, мм		8-10		
Размер отвертки		0.6x3.5		
Общие данные				
Категория перенапряжения		III		
Изоляционный материал		PA66		
Класс воспламеняемости согласно UL 94		V-2*		
Данные для заказа				
Артикул	Наименование	НУ, шт.		
1295020	RYK 2.5 FODS	50		
1295021	RYK 2.5 FODS BU	50		
1295024	RYK 2.5 FODS RD	50		
1295023	RYK 2.5 FODS YL	50		
1295022	RYK 2.5 FODS GN	50		
Аксессуары				
Артикул	Наименование	НУ, шт.		
1395020	NPP RYK 2.5 FODS	50		
1436040	RTFD	50		
1536022	RPL 2-2.5	100		
1536023	RPL 3-2.5	100		
1536024	RPL 4-2.5	100		
1536025	RPL 5-2.5	100		
1536029	RPL 10-2.5	10		
1536039	RPL 20-2.5	10		
1536028	RPL 50-2.5	10		
1857020	RYK 3L ZJ	100		
1536020	APP	5		
1521040	PS 2.3	40		
20056550	PM 5/6.5	100		
20610550	PM 5/10.5	80		
1405030	KD 3	50		
2101115	ME 1-15	50		

RYK 2.5 CCA

Ширина: 5.2 мм

20A
2.5мм²



Габаритные размеры, мм		Ширина	Длина	Высота
Монтаж Ω -рейка 35x7.5/15		5.2	91	36.5/44
Стандарт		ГОСТ IEC 60947-7-1		
Маркировка взрывозащиты		Ex eb IIC Gb U		
Электрические параметры				
Номинальный ток In, А		20		
Макс. ток перемычки, А				
Номинальное напряжение Un, В		800		
Номинальное сечение, мм ²		2.5		
Расчетное импульсное напряжение, кВ		8		
Характеристики подключения				
Сечение жесткого провода, мм ²		0.2-4		
Сечение гибкого провода, мм ²		0.2-4		
Сечение гибкого проводника с кабельным наконечником и пластиковой втулкой, мм ²		0.2-2.5		
2 гибких проводника одинакового сечения с наконечником TWIN с пластиковой втулкой, мм ²		0.5		
Длина снятия изоляции, мм		8-10		
Размер отвертки		0.6x3.5		
Общие данные				
Категория перенапряжения		III		
Изоляционный материал		PA66		
Класс воспламеняемости согласно UL 94		V-2*		
Данные для заказа				
Артикул	Наименование	НУ, шт.		
1259120	RYK 2.5 CCA	40		
1259121	RYK 2.5 CCA BU	40		
1259124	RYK 2.5 CCA RD	40		
1259123	RYK 2.5 CCA YL	40		
1259122	RYK 2.5 CCA GN	40		
Аксессуары				
Артикул	Наименование	НУ, шт.		
1359120	NPP RYK 2.5 CCA	50		
1436040	RTFD	50		
1536022	RPL 2-2.5	100		
1536023	RPL 3-2.5	100		
1536024	RPL 4-2.5	100		
1536025	RPL 5-2.5	100		
1536029	RPL 10-2.5	10		
1536039	RPL 20-2.5	10		
1536028	RPL 50-2.5	10		
1857020	RYK 3L ZJ	100		
1536020	APP	5		
1521040	PS 2.3	40		
20056550	PM 5/6.5	100		
20610550	PM 5/10.5	80		
1405030	KD 3	50		
2101115	ME 1-15	50		

Для заказа клеммы, концевой крышки и разделительной пластины другого цвета замените последнюю цифру в артикуле в соответствии с таблицей:

Серый	Синий	Зелёный	Жёлтый	Красный	Чёрный	Белый	Оранжевый	Коричневый	Бежевый
XXXXX0	1	2	3	4	5	6	7	8	9

*Для заказа изделия с классом воспламеняемости V-0 согласно UL 94, добавьте к артикулу «V», к наименованию «-V0». Например, 1250020V RYK 2.5-V0

Для заказа клеммы, концевой крышки и разделительной пластины другого цвета замените последнюю цифру в артикуле в соответствии с таблицей:

RYK 2.5 SW

Ширина: 5.2 мм

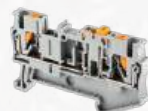

Габаритные размеры, мм		Ширина	Длина	Высота
Монтаж Ω -рейка 35x7.5/15		5.2	62	36.5/44
Стандарт		ГОСТ IEC 60947-7-1		
Маркировка взрывозащиты		Ex eb IIC Gb U		
Электрические параметры				
Номинальный ток In, А		20		
Макс. ток перемычки, А		400		
Номинальное напряжение Un, В		2.5		
Номинальное сечение, мм²		6		
Расчетное импульсное напряжение, кВ				
Характеристики подключения				
Сечение жесткого провода, мм²		0.2-4		
Сечение гибкого провода, мм²		0.2-4		
Сечение гибкого проводника с кабельным наконечником и пластиковой втулкой, мм²		0.2-2.5		
2 гибких проводника одинакового сечения с наконечником TWIN с пластиковой втулкой, мм²		0.5		
Длина снятия изоляции, мм		8-10		
Размер отвертки		0.6x3.5		
Общие данные				
Категория перенапряжения		III		
Изоляционный материал		PA66		
Класс воспламеняемости согласно UL 94		V-2*		
Данные для заказа				
Описание	Цвет	Артикул	Наименование	НУ, шт.
	Серый	1256020	RYK 2.5 SW	50
	Синий	1256021	RYK 2.5 SW BU	50
Клемма Push-in	Красный	1256024	RYK 2.5 SW RD	50
	Жёлтый	1256023	RYK 2.5 SW YL	50
	Зелёный	1256022	RYK 2.5 SW GN	50
Аксессуары				
Описание	Цвет	Артикул	Наименование	НУ, шт.
Крышка концевая, 2.2 мм	Серый	1356020	NPP RYK 2.5 SW	50
Разделительная пластина, 2 мм	Серый	1436040	RTFD	50
Перемычка ножевая	2 пол.	1536022	RPL 2-2.5	100
	3 пол.	1536023	RPL 3-2.5	100
	4 пол.	1536024	RPL 4-2.5	100
	5 пол.	1536025	RPL 5-2.5	100
	10 пол.	1536029	RPL 10-2.5	10
	20 пол.	1536039	RPL 20-2.5	10
	50 пол.	1536028	RPL 50-2.5	10
Держатель маркировки клемм	Серый	-	-	-
Тест-разъём	Серый	1536020	APP	5
Штекер тестовый	Красный	1521040	PS 2.3	40
Маркировка	боковой паз	20056550	PM 5/6.5	100
	верхний паз	20610550	PM 5/10.5	80
Стопор концевой, 9.5мм	Серый	1405030	KD 3	50
Маркировка клеммных групп	Прозрачный	2101115	ME 1-15	50

RYK 2.5 SWT

Ширина: 5.2 мм

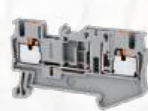

Габаритные размеры, мм		Ширина	Длина	Высота	
Монтаж Ω -рейка 35x7.5/15		5.2	62	36.5/44	
Стандарт		ГОСТ IEC 60947-7-1			
Маркировка взрывозащиты		Ex eb IIC Gb U			
Электрические параметры					
Номинальный ток In, А		20			
Макс. ток перемычки, А		400			
Номинальное напряжение Un, В		2.5			
Номинальное сечение, мм²		6			
Расчетное импульсное напряжение, кВ					
Характеристики подключения					
Сечение жесткого провода, мм²		0.2-4			
Сечение гибкого провода, мм²		0.2-4			
Сечение гибкого проводника с кабельным наконечником и пластиковой втулкой, мм²		0.2-2.5			
2 гибких проводника одинакового сечения с наконечником TWIN с пластиковой втулкой, мм²		0.5			
Длина снятия изоляции, мм		8-10			
Размер отвертки		0.6x3.5			
Общие данные					
Категория перенапряжения		III			
Изоляционный материал		PA66			
Класс воспламеняемости согласно UL 94		V-2*			
Данные для заказа					
Артикул	Наименование	НУ, шт.	Артикул	Наименование	НУ, шт.
1256020	RYK 2.5 SW	50	1256020	NPP RYK 2.5 SW	50
1256021	RYK 2.5 SW BU	50	1256021	RYK 2.5 SW BU	50
1256024	RYK 2.5 SW RD	50	1256024	RYK 2.5 SW RD	50
1256023	RYK 2.5 SW YL	50	1256023	RYK 2.5 SW YL	50
1256022	RYK 2.5 SW GN	50	1256022	RYK 2.5 SW GN	50
1356020	NPP RYK 2.5 SW	50	1356020	NPP RYK 2.5 SW	50
1436040	RTFD	50	1436040	RTFD	50
1536022	RPL 2-2.5	100	1536022	RPL 2-2.5	100
1536023	RPL 3-2.5	100	1536023	RPL 3-2.5	100
1536024	RPL 4-2.5	100	1536024	RPL 4-2.5	100
1536025	RPL 5-2.5	100	1536025	RPL 5-2.5	100
1536029	RPL 10-2.5	10	1536029	RPL 10-2.5	10
1536039	RPL 20-2.5	10	1536039	RPL 20-2.5	10
1536028	RPL 50-2.5	10	1536028	RPL 50-2.5	10
-	-	-	-	-	-
1536020	APP	5	1536020	APP	5
1521040	PS 2.3	40	1521040	PS 2.3	40
20056550	PM 5/6.5	100	20056550	PM 5/6.5	100
20610550	PM 5/10.5	80	20610550	PM 5/10.5	80
1405030	KD 3	50	1405030	KD 3	50
2101115	ME 1-15	50	2101115	ME 1-15	50

RYK 4 SW

Ширина: 6.2 мм



Габаритные размеры, мм		Ширина	Длина	Высота	
Монтаж Ω -рейка 35x7.5/15		6.2	73.1	36.5/44	
Стандарт		ГОСТ IEC 60947-7-1			
Маркировка взрывозащиты		Ex eb IIC Gb U			
Электрические параметры					
Номинальный ток In, А		20			
Макс. ток перемычки, А		32			
Номинальное напряжение Un, В		1000			
Номинальное сечение, мм²		4			
Расчетное импульсное напряжение, кВ		8			
Характеристики подключения					
Сечение жесткого провода, мм²		0.2-6			
Сечение гибкого провода, мм²		0.2-6			
Сечение гибкого проводника с кабельным наконечником и пластиковой втулкой, мм²		0.2-4			
2 гибких проводника одинакового сечения с наконечником TWIN с пластиковой втулкой, мм²		0.5-1			
Длина снятия изоляции, мм		10-12			
Размер отвертки		0.6x3.5			
Общие данные					
Категория перенапряжения		III			
Изоляционный материал		PA66			
Класс воспламеняемости согласно UL 94		V-2*			
Данные для заказа					
Артикул	Наименование	НУ, шт.	Артикул	Наименование	НУ, шт.
1256040	RYK 4 SW	65	1256040	NPP RYK 4 SW	100
1256041	RYK 4 SW BU	65	1256041	RYK 4 SW BU	65
1256044	RYK 4 SW RD	65	1256044	RYK 4 SW RD	65
1256043	RYK 4 SW YL	65	1256043	RYK 4 SW YL	65
1256042	RYK 4 SW GN	65	1256042	RYK 4 SW GN	65
1356040	NPP RYK 4 SW	100	1356040	NPP RYK 4 SW	100
1436040	RTFD	50	1436040	RTFD	50
1536042	RPL 2-4	100	1536042	RPL 2-4	100
1536043	RPL 3-4	100	1536043	RPL 3-4	100
1536044	RPL 4-4	100	1536044	RPL 4-4	100
1536045	RPL 5-4	100	1536045	RPL 5-4	100
1536049	RPL 10-4	10	1536049	RPL 10-4	10
1536059	RPL 20-4	10	1536059	RPL 20-4	10
-	-	-	-	-	-
1536020	APP	5	1536020	APP	5
1521040	PS 2.3	40	1521040	PS 2.3	40
20056560	PM 6/6.5	100	20056560	PM 6/6.5	100
20610560	PM 6/10.5	80	20610560	PM 6/10.5	80
1405030	KD 3	50	1405030	KD 3	50
2101115	ME 1-15	50	2101115	ME 1-15	50

RYK 1.5 L/SW

Ширина: 3.5 мм



Габаритные размеры, мм		Ширина	Длина	Высота	
Монтаж Ω -рейка 35x7.5/15		3.5	86	42.5/50	
Стандарт		ГОСТ IEC 60947-7-1			
Маркировка взрывозащиты		Ex eb IIC Gb U			
Электрические параметры					
Номинальный ток In, А		9			
Макс. ток перемычки, А		400			
Номинальное напряжение Un, В		1.5			
Номинальное сечение, мм²		8			
Расчетное импульсное напряжение, кВ					
Характеристики подключения					
Сечение жесткого провода, мм²		0.2-1.5			
Сечение гибкого провода, мм²		0.2-1.5			
Сечение гибкого проводника с кабельным наконечником и пластиковой втулкой, мм²		0.2-1			
2 гибких проводника одинакового сечения с наконечником TWIN с пластиковой втулкой, мм²		-			
Длина снятия изоляции, мм		8-10			
Размер отвертки		0.4x2.5			
Общие данные					
Категория перенапряжения		III			
Изоляционный материал		PA66			
Класс воспламеняемости согласно UL 94		V-2*			
Данные для заказа					
Артикул	Наименование	НУ, шт.	Артикул	Наименование	НУ, шт.
1256110	RYK 1.5 L/SW	50	1256110	NPP RYK 1.5 dsw	50
1256111	RYK 1.5 L/SW BU	50	1256111	RYK 1.5 L/SW BU	50
1256114	RYK 1.5 L/SW RD	50	1256114	RYK 1.5 L/SW RD	50
1256113	RYK 1.5 L/SW YL	50	1256113	RYK 1.5 L/SW YL	50
1256112	RYK 1.5 L/SW GN	50	1256112	RYK 1.5 L/SW GN	50
1356110	NPP RYK 1.5 dsw	50	1356110	NPP RYK 1.5 dsw	50
1436040	RTFD	50	1436040	RTFD	50
1536012	RPL 2-1.5	100	1536012	RPL 2-1.5	100
1536013	RPL 3-1.5	100	1536013	RPL 3-1.5	100
1536014	RPL 4-1.5	100	1536014	RPL 4-1.5	100
1536015	RPL 5-1.5	100	1536015	RPL 5-1.5	100
1536019	RPL 10-1.5	10	1536019	RPL 10-1.5	10
-	-	-	-	-	-
1536020	APP	5	1536020	APP	5
1521040	PS 2.3	100	1521040	PS 2.3	100
20053565	PM 3.5/6.5	100	20053565	PM 3.5/6.5	100
20058535	PM 3.5/8.5	120	20058535	PM 3.5/8.5	120
1405030	KD 3	50	1405030	KD 3	50
2101115	ME 1-15	50	2101115	ME 1-15	50

Для заказа клеммы, концевой крышки и разделительной пластины другого цвета замените последнюю цифру в артикуле в соответствии с таблицей:

Серый	Синий	Зелёный	Жёлтый	Красный	Чёрный	Белый	Оранжевый	Коричневый	Бежевый
XXXXX0	1	2	3	4	5	6	7	8	9

*Для заказа изделия с классом воспламеняемости V-0 согласно UL 94, добавьте к артикулу «V», к наименованию «-V0». Например, 1250020V RYK 2.5-V0

Для заказа клеммы, концевой крышки и разделительной пластины другого цвета замените последнюю цифру в артикуле в соответствии с таблицей:

Серый	Синий	Зелёный	Жёлтый	Красный	Чёрный	Белый	Оранжевый	Коричневый	Бежевый
XXXXX0	1	2	3	4	5	6	7	8	9

*Для заказа изделия с классом воспламеняемости V-0 согласно UL 94, добавьте к артикулу «V», к наименованию «-V0». Например, 1250020V RYK 2.5-V0

**Для заказа изделия с другим номинальным напряжением, измените в наименовании число в скобках, например для 48 В, наименование будет RYK 4 FLD (48V). Для заказа изделия, поддерживающего переменный ток, добавьте к числу в скобках окончание «АС». Например, RYK 4 FLD (24VAC).

RYK 2.5 DSW

Ширина: 5.2 мм

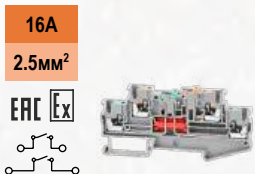

Габаритные размеры, мм		Ширина	Длина	Высота
Монтаж Ω -рейка 35x7.5/15		5.2	92.4	47.5/55
Стандарт		ГОСТ IEC 60947-7-1		
Маркировка взрывозащиты		Ex eb IIC Gb U		
Электрические параметры				
Номинальный ток In, А		16		
Макс. ток перемычки, А		400		
Номинальное напряжение Un, В		2.5		
Номинальное сечение, мм ²		6		
Расчетное импульсное напряжение, кВ				
Характеристики подключения				
Сечение жесткого провода, мм ²		0.2-4		
Сечение гибкого провода, мм ²		0.2-4		
Сечение гибкого проводника с кабельным наконечником и пластиковой втулкой, мм ²		0.2-2.5		
2 гибких проводника одинакового сечения с наконечником TVIN с пластиковой втулкой, мм ²		0.5		
Длина снятия изоляции, мм		8-10		
Размер отвертки		0.6x3.5		
Общие данные				
Категория перенапряжения		III		
Изоляционный материал		PA66		
Класс воспламеняемости согласно UL 94		V-2*		
Данные для заказа				
Описание	Цвет	Артикул	Наименование	НУ, шт.
	Серый	1256120	RYK 2.5 DSW	50
	Синий	1256121	RYK 2.5 DSW BU	50
Клемма Push-in	Красный	1256124	RYK 2.5 DSW RD	50
	Жёлтый	1256123	RYK 2.5 DSW YL	50
	Зелёный	1256122	RYK 2.5 DSW GN	50
Аксессуары				
Описание	Цвет	Артикул	Наименование	НУ, шт.
Крышка концевая, 2.2 мм	Серый	1356120	NPP RYK 2.5 DSW	50
Разделительная пластина, 2 мм	Серый	1436040	RTFD	50
Перемычка ножевая	Красный	1536022	RPL 2-2.5	100
	3 пол. Красный	1536023	RPL 3-2.5	100
	4 пол. Красный	1536024	RPL 4-2.5	100
	5 пол. Красный	1536025	RPL 5-2.5	100
	10 пол. Красный	1536029	RPL 10-2.5	10
	20 пол. Красный	1536039	RPL 20-2.5	10
50 пол. Красный	1536028	RPL 50-2.5	10	
Держатель маркировки клемм	Серый	-	-	-
Тест-разъём	Серый	1536020	APP	5
Штекер тестовый	Красный	1521040	PS 2.3	40
Маркировка	боковой паз	20056550	PM 5/6.5	100
	верхний паз	20610550	PM 5/10.5	80
Стопор концевой, 9.5мм	Серый	1405030	KD 3	50
Маркировка клеммных групп	Прозрачный	2101115	ME 1-15	50

RYK 4 F

Ширина: 8.2 мм

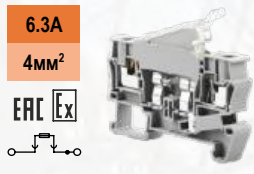

Габаритные размеры, мм		Ширина	Длина	Высота
Монтаж Ω -рейка 35x7.5/15		8.2	67.2	42.7/50.2
Стандарт		ГОСТ IEC 60947-7-3		
Маркировка взрывозащиты		Ex eb IIC Gb U		
Электрические параметры				
Номинальный ток In, А		6.3		
Макс. ток перемычки, А		41		
Номинальное напряжение Un, В		1000		
Номинальное сечение, мм ²		4		
Расчетное импульсное напряжение, кВ		8		
Характеристики подключения				
Сечение жесткого провода, мм ²		0.2-6		
Сечение гибкого провода, мм ²		0.2-6		
Сечение гибкого проводника с кабельным наконечником и пластиковой втулкой, мм ²		0.2-4		
2 гибких проводника одинакового сечения с наконечником TVIN с пластиковой втулкой, мм ²		0.5-1		
Длина снятия изоляции, мм		10-12		
Размер отвертки		0.6x3.5		
Общие данные				
Категория перенапряжения		III		
Изоляционный материал		PA66		
Класс воспламеняемости согласно UL 94		V-2*		
Данные для заказа				
Описание	Цвет	Артикул	Наименование	НУ, шт.
	Серый	1253040	RYK 4 F	60
	Синий	1253041	RYK 4 F BU	60
Клемма Push-in	Красный	1253044	RYK 4 F RD	60
	Жёлтый	1253043	RYK 4 F YL	60
	Зелёный	1253042	RYK 4 F GN	60
Аксессуары				
Описание	Цвет	Артикул	Наименование	НУ, шт.
Крышка концевая, 2.2 мм	Серый	1353040	NPP RYK 4 F	50
Разделительная пластина, 2 мм	Серый	1436020	RSP	50
Перемычка ножевая	Красный	1536062	RPL 2-6	100
	3 пол. Красный	1536063	RPL 3-6	50
	4 пол. Красный	1536064	RPL 4-6	50
	5 пол. Красный	1536065	RPL 5-6	50
	10 пол. Красный	1536069	RPL 10-6	10
	20 пол. Красный	-	-	-
50 пол. Красный	-	-	-	
Держатель маркировки клемм	Серый	-	-	-
Тест-разъём	Серый	1536020	APP	5
Штекер тестовый	Красный	1521040	PS 2.3	100
Маркировка	боковой паз	20056580	PM 8/6.5	50
	верхний паз	-	-	-
Стопор концевой, 9.5мм	Серый	1405030	KD 3	50
Маркировка клеммных групп	Прозрачный	2101115	ME 1-15	50

RYK 4 FLD (...V)**

Ширина: 8.2 мм



Габаритные размеры, мм		Ширина	Длина	Высота
Монтаж Ω -рейка 35x7.5/15		8.2	67.2	42.7/50.2
Стандарт		ГОСТ IEC 60947-7-3		
Маркировка взрывозащиты		Ex eb IIC Gb U		
Электрические параметры				
Номинальный ток In, А		6.3		
Макс. ток перемычки, А		41		
Номинальное напряжение Un, В		-		
Номинальное сечение, мм ²		4		
Расчетное импульсное напряжение, кВ		-		
Характеристики подключения				
Сечение жесткого провода, мм ²		0.2-6		
Сечение гибкого провода, мм ²		0.2-6		
Сечение гибкого проводника с кабельным наконечником и пластиковой втулкой, мм ²		0.2-4		
2 гибких проводника одинакового сечения с наконечником TVIN с пластиковой втулкой, мм ²		0.5-1		
Длина снятия изоляции, мм		10-12		
Размер отвертки		0.6x3.5		
Общие данные				
Категория перенапряжения		III		
Изоляционный материал		PA66		
Класс воспламеняемости согласно UL 94		V-2*		
Данные для заказа				
Артикул	Наименование	НУ, шт.		
1254120	RYK 4 FLD (12V)	45		
1254040	RYK 4 FLD (15-30V)	45		
1254480	RYK 4 FLD (48V)	45		
1255040	RYK 4 FLD (110-250V)	45		
-	-	-		
Артикул	Наименование	НУ, шт.		
1353040	NPP RYK 4 F	50		
1436020	RSP	50		
1536062	RPL 2-6	100		
1536063	RPL 3-6	50		
1536064	RPL 4-6	50		
1536065	RPL 5-6	50		
1536069	RPL 10-6	10		
-	-	-		
-	-	-		
5x20 (см. раздел «Аксессуары»)				
1536020	APP	5		
1521040	PS 2.3	40		
20056580	PM 8/6.5	50		
-	-	-		
1405030	KD 3	50		
2101115	ME 1-15	50		

RYK 4 FLD (...VAC)**

Ширина: 8.2 мм



Габаритные размеры, мм		Ширина	Длина	Высота
Монтаж Ω -рейка 35x7.5/15		8.2	67.2	42.7/50.2
Стандарт		ГОСТ IEC 60947-7-3		
Маркировка взрывозащиты		Ex eb IIC Gb U		
Электрические параметры				
Номинальный ток In, А		6.3		
Макс. ток перемычки, А		41		
Номинальное напряжение Un, В		-		
Номинальное сечение, мм ²		4		
Расчетное импульсное напряжение, кВ		-		
Характеристики подключения				
Сечение жесткого провода, мм ²		0.2-6		
Сечение гибкого провода, мм ²		0.2-6		
Сечение гибкого проводника с кабельным наконечником и пластиковой втулкой, мм ²		0.2-4		
2 гибких проводника одинакового сечения с наконечником TVIN с пластиковой втулкой, мм ²		0.5-1		
Длина снятия изоляции, мм		10-12		
Размер отвертки		0.6x3.5		
Общие данные				
Категория перенапряжения		III		
Изоляционный материал		PA66		
Класс воспламеняемости согласно UL 94		V-2*		
Данные для заказа				
Артикул	Наименование	НУ, шт.		
1254130	RYK 4 FLD (12VAC)	45		
1254050	RYK 4 FLD (15-30VAC)	45		
1254490	RYK 4 FLD (48VAC)	45		
1255050	RYK 4 FLD (110-250VAC)	45		
-	-	-		
Артикул	Наименование	НУ, шт.		
1353040	NPP RYK 4 F	50		
1436020	RSP	50		
1536062	RPL 2-6	100		
1536063	RPL 3-6	50		
1536064	RPL 4-6	50		
1536065	RPL 5-6	50		
1536069	RPL 10-6	10		
-	-	-		
-	-	-		
5x20 (см. раздел «Аксессуары»)				
1536020	APP	5		
1521040	PS 2.3	40		
20056580	PM 8/6.5	50		
-	-	-		
1405030	KD 3	50		
2101115	ME 1-15	50		

Для заказа клеммы, концевой крышки и разделительной пластины другого цвета замените последнюю цифру в артикуле в соответствии с таблицей:

Серый	Синий	Зелёный	Жёлтый	Красный	Чёрный	Белый	Оранжевый	Коричневый	Бежевый
XXXXXX0	1	2	3	4	5	6	7	8	9

*Для заказа изделия с классом воспламеняемости V-0 согласно UL 94, добавьте к артикулу «V», к наименованию «-V0». Например, 1250020V RYK 2.5-V0

Для заказа клеммы, концевой крышки и разделительной пластины другого цвета замените последнюю цифру в артикуле в соответствии с таблицей:

Серый	Синий	Зелёный	Жёлтый	Красный	Чёрный	Белый	Оранжевый	Коричневый	Бежевый
XXXXXX0	1	2	3	4	5	6	7	8	9

*Для заказа изделия с классом воспламеняемости V-0 согласно UL 94, добавьте к артикулу «V», к наименованию «-V0». Например, 1250020V RYK 2.5-V0

**Для заказа изделия с другим номинальным напряжением, измените в наименовании число в скобках, например для 48 В, наименование будет RYK 4 FLD (48V). Для заказа изделия, поддерживающего переменный ток, добавьте к числу в скобках окончание «AC». Например, RYK 4 FLD (24VAC).

RYK 2.5 DIO 1

Ширина: 5.2 мм



Габаритные размеры, мм		Ширина	Длина	Высота	
Монтаж D-рейка 35x7.5/15		5.2	48.6	36.8/44.3	
Стандарт		ГОСТ IEC 60947-7-1			
Маркировка взрывозащиты		Ex eb IIC Gb U			
Электрические параметры					
Номинальный ток In, А		1			
Макс. ток перемычки, А		24			
Номинальное напряжение Un, В		1000			
Номинальное сечение, мм²		2.5			
Расчетное импульсное напряжение, кВ		8			
Характеристики подключения					
Сечение жесткого провода, мм²		0.2-4			
Сечение гибкого провода, мм²		0.2-4			
Сечение гибкого проводника с кабельным наконечником и пластиковой втулкой, мм²		0.2-2.5			
2 гибких проводника одинакового сечения с наконечником TWIN с пластиковой втулкой, мм²		0.5			
Длина снятия изоляции, мм		8-10			
Размер отвертки		0.6x3.5			
Общие данные					
Категория перенапряжения		III			
Изоляционный материал		PA66			
Класс воспламеняемости согласно UL 94		V-2*			
Данные для заказа					
Описание	Цвет	Артикул	Наименование	НУ, шт.	
	Серый	1282120	RYK 2.5 DIO 1	50	
Клемма Push-in	Синий	1282121	RYK 2.5 DIO 1 BU	50	
	Красный	1282124	RYK 2.5 DIO 1 RD	50	
	Жёлтый	1282123	RYK 2.5 DIO 1 YL	50	
	Зелёный	1282122	RYK 2.5 DIO 1 GN	50	
Аксессуары					
Описание	Цвет	Артикул	Наименование	НУ, шт.	
Крышка концевая, 2.2 мм	Серый	1382120	NPP RYK RD 2.5	50	
Разделительная пластина, 2 мм	Серый	1436020	RSP	50	
	Красный	1536022	RPL 2-2.5	100	
	3 пол.	Красный	1536023	RPL 3-2.5	100
	4 пол.	Красный	1536024	RPL 4-2.5	100
	5 пол.	Красный	1536025	RPL 5-2.5	100
	10 пол.	Красный	1536029	RPL 10-2.5	10
Перемычка ножевая	20 пол.	Красный	1536039	RPL 20-2.5	10
	50 пол.	Красный	1536028	RPL 50-2.5	10
Тест-разъём	Серый	1536020	APP	5	
Штекер тестовый	Красный	1521040	PS 2.3	40	
Маркировка	боковой паз	Белый	20056550	PM 5/6.5	100
	верхний паз	Белый	20610550	PM 5/10.5	80
Стопор концевой, 9.5мм	Серый	1405030	KD 3	50	
Маркировка клеммных групп	Прозрачный	2101115	ME 1-15	50	

RYK 2.5 DIO 2

Ширина: 5.2 мм



Артикул	Наименование	НУ, шт.
1282220	RYK 2.5 DIO 2	50
1282221	RYK 2.5 DIO 2 BU	50
1282224	RYK 2.5 DIO 2 RD	50
1282223	RYK 2.5 DIO 2 YL	50
1282222	RYK 2.5 DIO 2 GN	50
Артикул	Наименование	НУ, шт.
1382120	NPP RYK RD 2.5	50
1436020	RSP	50
1536022	RPL 2-2.5	100
1536023	RPL 3-2.5	100
1536024	RPL 4-2.5	100
1536025	RPL 5-2.5	100
1536029	RPL 10-2.5	10
1536039	RPL 20-2.5	10
1536028	RPL 50-2.5	10
1536020	APP	5
1521040	PS 2.3	40
20056550	PM 5/6.5	100
20610550	PM 5/10.5	80
1405030	KD 3	50
2101115	ME 1-15	50

RYK 2.5 CD

Ширина: 5.2 мм



Артикул	Наименование	НУ, шт.
1259220	RYK 2.5 CD	55
1259221	RYK 2.5 CD BU	55
1259224	RYK 2.5 CD RD	55
1259223	RYK 2.5 CD YL	55
1259222	RYK 2.5 CD GN	55
Артикул	Наименование	НУ, шт.
1359020	NPP RYK 2.5 FO	50
1436040	RTFD	50
1536022	RPL 2-2.5	100
1536023	RPL 3-2.5	100
1536024	RPL 4-2.5	100
1536025	RPL 5-2.5	100
1536029	RPL 10-2.5	10
1536039	RPL 20-2.5	10
1536028	RPL 50-2.5	10
1536020	APP	5
1521040	PS 2.3	40
20056550	PM 5/6.5	100
20610550	PM 5/10.5	80
1405030	KD 3	50

RYK 2.5 CD 2

Ширина: 5.2 мм



Артикул	Наименование	НУ, шт.
1259320	RYK 2.5 CD 2	55
1259321	RYK 2.5 CD 2 BU	55
1259324	RYK 2.5 CD 2 RD	55
1259323	RYK 2.5 CD 2 YL	55
1259322	RYK 2.5 CD 2 GN	55
Артикул	Наименование	НУ, шт.
1359020	NPP RYK 2.5 FO	50
1436040	RTFD	50
1536022	RPL 2-2.5	100
1536023	RPL 3-2.5	100
1536024	RPL 4-2.5	100
1536025	RPL 5-2.5	100
1536029	RPL 10-2.5	10
1536039	RPL 20-2.5	10
1536028	RPL 50-2.5	10
1536020	APP	5
1521040	PS 2.3	40
20056550	PM 5/6.5	100
20610550	PM 5/10.5	80
1405030	KD 3	50

RYK 6 HVD 1

Ширина: 8.2 мм



Артикул	Наименование	НУ, шт.
1259260	RYK 6 HVD 1	50
1259261	RYK 6 HVD 1 BU	50
1259264	RYK 6 HVD 1 RD	50
1259263	RYK 6 HVD 1 YL	50
1259262	RYK 6 HVD 1 GN	50
Артикул	Наименование	НУ, шт.
1357060	NPP RYK 6 T	50
1436040	RTFD	50
1536062	RPL 2-6	100
1536063	RPL 3-6	100
1536064	RPL 4-6	100
1536065	RPL 5-6	100
1536069	RPL 10-6	10
1536020	APP	5
1521060	PS 6 T	50
20056580	PM 8/6.5	50
1405030	KD 3	50

RYK 2.5 DVD 1

Ширина: 5.2 мм



Артикул	Наименование	НУ, шт.
1251120	RYK 2.5 DVD 1	50
1251121	RYK 2.5 DVD 1 BU	50
1251124	RYK 2.5 DVD 1 RD	50
1251123	RYK 2.5 DVD 1 YL	50
1251122	RYK 2.5 DVD 1 GN	50
Артикул	Наименование	НУ, шт.
1351020	NPP RYK 2.5 D	50
1436040	RTFD	50
1536022	RPL 2-2.5	100
1536023	RPL 3-2.5	100
1536024	RPL 4-2.5	100
1536025	RPL 5-2.5	100
1536029	RPL 10-2.5	10
1536039	RPL 20-2.5	10
1536028	RPL 50-2.5	10
1856020	RYK D ZJ	100
1536020	APP	5
1521040	PS 2.3	40
20056550	PM 5/6.5	100
20610550	PM 5/10.5	80
1405030	KD 3	50

Для заказа клеммы, концевой крышки и разделительной пластины другого цвета замените последнюю цифру в артикуле в соответствии с таблицей:

Серый	Синий	Зелёный	Жёлтый	Красный	Чёрный	Белый	Оранжевый	Коричневый	Бежевый
XXXXXX0	1	2	3	4	5	6	7	8	9

*Для заказа изделия с классом воспламеняемости V-0 согласно UL 94, добавьте к артикулу «V», к наименованию «-V0». Например, 1250020V RYK 2.5-V0

Для заказа клеммы, концевой крышки и разделительной пластины другого цвета замените последнюю цифру в артикуле в соответствии с таблицей:

Серый	Синий	Зелёный	Жёлтый	Красный	Чёрный	Белый	Оранжевый	Коричневый	Бежевый
XXXXXX0	1	2	3	4	5	6	7	8	9

*Для заказа изделия с классом воспламеняемости V-0 согласно UL 94, добавьте к артикулу «V», к наименованию «-V0». Например, 1250020V RYK 2.5-V0

RYK 2.5 DVD 2

Ширина: 5.2 мм



Габаритные размеры, мм	Ширина	Длина	Высота		
Монтаж Ω -рейка 35x7.5/15	5.2	78	47.1/54.6		
Стандарт	ГОСТ IEC 60947-7-1				
Маркировка взрывозащиты	Ex eb IIC Gb U				
Электрические параметры					
Номинальный ток In, А	1				
Макс. ток перемычки, А	24				
Номинальное напряжение Un, В	800				
Номинальное сечение, мм ²	2.5				
Расчетное импульсное напряжение, кВ	8				
Характеристики подключения					
Сечение жесткого провода, мм ²	0.2-4				
Сечение гибкого провода, мм ²	0.2-4				
Сечение гибкого проводника с кабельным наконечником и пластиковой втулкой, мм ²	0.2-2.5				
2 гибких проводника одинакового сечения с наконечником TWIN с пластиковой втулкой, мм ²	0.5				
Длина снятия изоляции, мм	8-10				
Размер отвертки	0.6x3.5				
Общие данные					
Категория перенапряжения	III				
Изоляционный материал	PA66				
Класс воспламеняемости согласно UL 94	V-2*				
Данные для заказа					
Описание	Цвет	Артикул	Наименование	НУ, шт.	
Клемма Push-in	Серый	1251220	RYK 2.5 DVD 2	50	
	Синий	1251221	RYK 2.5 DVD 2 BU	50	
	Красный	1251224	RYK 2.5 DVD 2 RD	50	
	Жёлтый	1251223	RYK 2.5 DVD 2 YL	50	
	Зелёный	1251222	RYK 2.5 DVD 2 GN	50	
Аксессуары	Цвет	Артикул	Наименование	НУ, шт.	
Крышка концевая, 2.2 мм	Серый	1351020	NPP RYK 2.5 D	50	
Разделительная пластина, 2 мм	Серый	1436040	RTFD	50	
Перемычка ножевая	2 пол.	1536022	RPL 2-2.5	100	
	3 пол.	1536023	RPL 3-2.5	100	
	4 пол.	1536024	RPL 4-2.5	100	
	5 пол.	1536025	RPL 5-2.5	100	
	10 пол.	1536029	RPL 10-2.5	10	
	20 пол.	1536039	RPL 20-2.5	10	
Держатель маркировки клемм	Серый	1856020	RYK D ZJ	100	
	Серый	1536020	APP	5	
Тест-разъём	Серый	1521040	PS 2.3	40	
Штекер тестовый	Красный	20056550	PM 5/6.5	100	
Маркировка	боковой паз	Белый	20610550	PM 5/10.5	80
	верхний паз	Белый	1405030	KD 3	50
Стопор концевой, 9.5мм	Серый	2101115	ME 1-15	50	
Маркировка клеммных групп	Прозрачный				

RYK 2.5/3L2VD

Ширина: 5.2 мм



Габаритные размеры, мм	Ширина	Длина	Высота		
Монтаж Ω -рейка 35x7.5/15	5.2	115.5	57.7/65.2		
Стандарт	ГОСТ IEC 60947-7-1				
Маркировка взрывозащиты	Ex eb IIC Gb U				
Электрические параметры					
Номинальный ток In, А	1				
Макс. ток перемычки, А	24				
Номинальное напряжение Un, В	800				
Номинальное сечение, мм ²	2.5				
Расчетное импульсное напряжение, кВ	8				
Характеристики подключения					
Сечение жесткого провода, мм ²	0.2-4				
Сечение гибкого провода, мм ²	0.2-4				
Сечение гибкого проводника с кабельным наконечником и пластиковой втулкой, мм ²	0.2-2.5				
2 гибких проводника одинакового сечения с наконечником TWIN с пластиковой втулкой, мм ²	0.5				
Длина снятия изоляции, мм	8-10				
Размер отвертки	0.6x3.5				
Общие данные					
Категория перенапряжения	III				
Изоляционный материал	PA66				
Класс воспламеняемости согласно UL 94	V-2*				
Данные для заказа					
Описание	Цвет	Артикул	Наименование	НУ, шт.	
Клемма Push-in	Серый	1262620	RYK 2.5/3L2VD	15	
	Синий	1262621	RYK 2.5/3L2VD BU	15	
	Красный	1262624	RYK 2.5/3L2VD RD	15	
	Жёлтый	1262623	RYK 2.5/3L2VD YL	15	
	Зелёный	1262622	RYK 2.5/3L2VD GN	15	
Аксессуары	Цвет	Артикул	Наименование	НУ, шт.	
Крышка концевая, 2.2 мм	Серый	1360020	NPP RYK 2.5/3L	50	
Разделительная пластина, 2 мм	Серый	1436040	RTFD	50	
Перемычка ножевая	2 пол.	1536022	RPL 2-2.5	100	
	3 пол.	1536023	RPL 3-2.5	100	
	4 пол.	1536024	RPL 4-2.5	100	
	5 пол.	1536025	RPL 5-2.5	100	
	10 пол.	1536029	RPL 10-2.5	10	
	20 пол.	1536039	RPL 20-2.5	10	
Держатель маркировки клемм	Серый	1857020	RYK 3L ZJ	100	
	Серый	1536020	APP	5	
Тест-разъём	Серый	1521040	PS 2.3	40	
Штекер тестовый	Красный	20056550	PM 5/6.5	100	
Маркировка	боковой паз	Белый	20610550	PM 5/10.5	80
	верхний паз	Белый	1405030	KD 3	50
Стопор концевой, 9.5мм	Серый	2101115	ME 1-15	50	
Маркировка клеммных групп	Прозрачный				

RYK 1.5/3L

Ширина: 3.5 мм



Габаритные размеры, мм	Ширина	Длина	Высота		
Монтаж Ω -рейка 35x7.5/15	3.5	84.2	41.5/49		
Стандарт	ГОСТ IEC 60947-7-1				
Маркировка взрывозащиты	Ex eb IIC Gb U				
Электрические параметры					
Номинальный ток In, А	13.5				
Макс. ток перемычки, А	250				
Номинальное напряжение Un, В	1.5				
Номинальное сечение, мм ²	4				
Расчетное импульсное напряжение, кВ					
Характеристики подключения					
Сечение жесткого провода, мм ²	0.2-1.5				
Сечение гибкого провода, мм ²	0.2-1.5				
Сечение гибкого проводника с кабельным наконечником и пластиковой втулкой, мм ²	0.2-1				
2 гибких проводника одинакового сечения с наконечником TWIN с пластиковой втулкой, мм ²	-				
Длина снятия изоляции, мм	8-10				
Размер отвертки	0.4x2.5				
Общие данные					
Категория перенапряжения	III				
Изоляционный материал	PA66				
Класс воспламеняемости согласно UL 94	V-2*				
Данные для заказа					
Описание	Цвет	Артикул	Наименование	НУ, шт.	
Клемма Push-in	Серый	1260010	RYK 1.5/3L	60	
	Синий	1260011	RYK 1.5/3L BU	60	
	Красный	1260014	RYK 1.5/3L RD	60	
	Жёлтый	1260013	RYK 1.5/3L YL	60	
	Зелёный	1260012	RYK 1.5/3L GN	60	
Аксессуары	Цвет	Артикул	Наименование	НУ, шт.	
Крышка концевая, 2.2 мм	Серый	1360010	NPP RYK 1.5/3L	50	
Разделительная пластина, 2 мм	Серый	1436040	RTFD	50	
Перемычка ножевая	2 пол.	1536012	RPL 2-1.5	100	
	3 пол.	1536013	RPL 3-1.5	100	
	4 пол.	1536014	RPL 4-1.5	100	
	5 пол.	1536015	RPL 5-1.5	100	
	10 пол.	1536019	RPL 10-1.5	10	
	20 пол.	-	-	-	
Держатель маркировки клемм	Серый	1857020	RYK 3L ZJ	100	
	Серый	1536020	APP	5	
Тест-разъём	Серый	1521040	PS 2.3	40	
Штекер тестовый	Красный	20053565	PM 3.5/6.5	100	
Маркировка	боковой паз	Белый	20058535	PM 3.5/8.5	40
	верхний паз	Белый	1405030	KD 3	50
Стопор концевой, 9.5мм	Серый	2101115	ME 1-15	50	
Маркировка клеммных групп	Прозрачный				

RYK 2.5/3LA

Ширина: 7 мм



Габаритные размеры, мм	Ширина	Длина	Высота		
Монтаж Ω -рейка 35x7.5/15	7	84.2	41.5/49		
Стандарт	ГОСТ IEC 60947-7-1				
Маркировка взрывозащиты	Ex eb IIC Gb U				
Электрические параметры					
Номинальный ток In, А	20				
Макс. ток перемычки, А	13.5				
Номинальное напряжение Un, В	250				
Номинальное сечение, мм ²	2.5				
Расчетное импульсное напряжение, кВ	4				
Характеристики подключения					
Сечение жесткого провода, мм ²	0.2-4				
Сечение гибкого провода, мм ²	0.2-4				
Сечение гибкого проводника с кабельным наконечником и пластиковой втулкой, мм ²	0.2-2.5				
2 гибких проводника одинакового сечения с наконечником TWIN с пластиковой втулкой, мм ²	0.5				
Длина снятия изоляции, мм	8-10				
Размер отвертки	0.6x3.5				
Общие данные					
Категория перенапряжения	III				
Изоляционный материал	PA66				
Класс воспламеняемости согласно UL 94	V-2*				
Данные для заказа					
Описание	Цвет	Артикул	Наименование	НУ, шт.	
Клемма Push-in	Серый	1260027	RYK 2.5/3LA	30	
	Синий	-	-	-	
	Красный	-	-	-	
	Жёлтый	-	-	-	
	Зелёный	-	-	-	
Аксессуары	Цвет	Артикул	Наименование	НУ, шт.	
Крышка концевая, 2.2 мм	Серый	1360010	NPP RYK 1.5/3L	50	
Разделительная пластина, 2 мм	Серый	1436040	RTFD	50	
Перемычка ножевая	2 пол.	1536012	RPL 2-1.5	100	
	3 пол.	1536013	RPL 3-1.5	100	
	4 пол.	1536014	RPL 4-1.5	100	
	5 пол.	1536015	RPL 5-1.5	100	
	10 пол.	1536019	RPL 10-1.5	10	
	20 пол.	-	-	-	
Держатель маркировки клемм	Серый	1857020	RYK 3L ZJ	100	
	Серый	1536020	APP	5	
Тест-разъём	Серый	1521040	PS 2.3	40	
Штекер тестовый	Красный	20053565	PM 3.5/6.5	100	
Маркировка	боковой паз	Белый	20058535	PM 3.5/8.5	40
	верхний паз	Белый	1405030	KD 3	50
Стопор концевой, 9.5мм	Серый	2101115	ME 1-15	50	
Маркировка клеммных групп	Прозрачный				

RYK 2.5 M

Ширина: 5.2 мм



Габаритные размеры, мм	Ширина	Длина	Высота		
Монтаж Ω -рейка 35x7.5/15	5.2	36	-/32.8**		
Стандарт	ГОСТ IEC 60947-7-1				
Маркировка взрывозащиты	Ex eb IIC Gb U				
Электрические параметры					
Номинальный ток In, А	24				
Макс. ток перемычки, А	500				
Номинальное напряжение Un, В	2.5				
Номинальное сечение, мм ²	6				
Расчетное импульсное напряжение, кВ					
Характеристики подключения					
Сечение жесткого провода, мм ²	0.2-4				
Сечение гибкого провода, мм ²	0.2-4				
Сечение гибкого проводника с кабельным наконечником и пластиковой втулкой, мм ²	0.2-2.5				
2 гибких проводника одинакового сечения с наконечником TWIN с пластиковой втулкой, мм ²	0.5				
Длина снятия изоляции, мм	8-10				
Размер отвертки	0.6x3.5				
Общие данные					
Категория перенапряжения	III				
Изоляционный материал	PA66				
Класс воспламеняемости согласно UL 94	V-2*				
Данные для заказа					
Описание	Цвет	Артикул	Наименование	НУ, шт.	
Клемма Push-in	Серый	1205620	RYK 2.5 M	50	
	Синий	1205621	RYK 2.5 M BU	50	
	Красный	1205624	RYK 2.5 M RD	50	
	Жёлтый	1205623	RYK 2.5 M YL	50	
	Зелёный	1205622	RYK 2.5 M GN	50	
Аксессуары	Цвет	Артикул	Наименование	НУ, шт.	
Крышка концевая, 2.2 мм	Серый	1305620	NPP RYK 2.5 M	50	
Разделительная пластина, 2 мм	Серый	1303111	NPP MBK M	100	
Перемычка ножевая	2 пол.	1536022	RPL 2-2.5	100	
	3 пол.	1536023	RPL 3-2.5	100	
	4 пол.	1536024	RPL 4-2.5	100	
	5 пол.	1536025	RPL 5-2.5	100	
	10 пол.	1536029	RPL 10-2.5	10	
	20 пол.	1536039	RPL 20-2.5	10	
Держатель маркировки клемм	Серый	1536028	RPL 50-2.5	10	
	Серый	-	-	-	
Тест-разъём	Серый	1536020	APP	5	
Штекер тестовый	Красный	1521040	PS 2.3	40	
Маркировка	боковой паз	Белый	20056550	PM 5/6.5	40
	верхний паз	Белый	2005030	KD 3	50
Стопор концевой, 9.5мм	Серый	2101115	ME 1-15	50	
Маркировка клеммных групп	Прозрачный				

Для заказа клеммы, концевой крышки и разделительной пластины другого цвета замените последнюю цифру в артикуле в соответствии с таблицей:

Серый	Синий	Зелёный	Жёлтый	Красный	Чёрный	Белый	Оранжевый	Коричневый	Бежевый
XXXXXX	1	2	3	4	5	6	7	8	9

*Для заказа изделия с классом воспламеняемости V-0 согласно UL 94, добавьте к артикулу «V», к наименованию «-V0». Например, 1250020V RYK 2.5-V0

Для заказа клеммы, концевой крышки и разделительной пластины другого цвета замените последнюю цифру в артикуле в соответствии с таблицей:

Серый	Синий	Зелёный	Жёлтый	Красный	Чёрный	Белый	Оранжевый	Коричневый	Бежевый
XXXXXX	1	2	3	4	5	6	7	8	9

RYK 1.5 PE

Ширина: 3.5 мм



RYK 2.5 PE

Ширина: 5.2 мм



RYK 4 PE

Ширина: 6.2 мм



RYK 6 PE

Ширина: 8.2 мм



Габаритные размеры, мм	
Монтаж Ω-рейка 35x7.5/15	
Стандарт	
Маркировка взрывозащиты	
Электрические параметры	
Номинальное сечение, мм²	
Расчетное импульсное напряжение, кВ	
Характеристики подключения	
Сечение жесткого провода, мм²	
Сечение гибкого провода, мм²	
Сечение гибкого проводника с кабельным наконечником и пластиковой втулкой, мм²	
2 гибких проводника одинакового сечения с наконечником TWIN с пластиковой втулкой, мм²	
Длина снятия изоляции, мм	
Размер отвертки	
Общие данные	
Категория перенапряжения	
Изоляционный материал	
Класс воспламеняемости согласно UL 94	
Данные для заказа	
Описание	Цвет
Клемма заземляющая Push-in	Жёлто-зелёный
Аксессуары	
Описание	Цвет
Крышка концевая, 2.2 мм	Серый
Разделительная пластина, 2 мм	Серый
Перемычка ножевая	2 пол. Красный
	3 пол. Красный
	4 пол. Красный
	5 пол. Красный
	10 пол. Красный
	20 пол. Красный
	50 пол. Красный
Тест-разъём	Серый
Штекер тестовый	Красный
Маркировка	боковой паз Белый
	верхний паз Белый
Стопор концевой, 9.5мм	Серый
Маркировка клеммных групп	Прозрачный

Ширина	Длина	Высота
3.5	46.5	32.3/39.8
ГОСТ IEC 60947-7-2		
Ex eb IIC Gb U		
1.5		
6		
0.2-1.5		
0.2-1.5		
0.2-1		
-		
8-10		
0.4x2.5		
III		
PA66		
V-2*		
Артикул	Наименование	НУ, шт.
125001E	RYK 1.5 PE	120
Артикул	Наименование	НУ, шт.
1350010	NPP RYK 1.5	100
1436020	RSP	50
1536012	RPL 2-1.5	100
1536013	RPL 3-1.5	100
1536014	RPL 4-1.5	100
1536015	RPL 5-1.5	100
1536019	RPL 10-1.5	10
-	-	-
-	-	-
1536020	APP	5
1521040	PS 2.3	100
20053565	PM 3.5/6.5	100
20058535	PM 3.5/8.5	120
1405030	KD 3	50
2101115	ME 1-15	50

Ширина	Длина	Высота
5.2	48.5	36.5/44
ГОСТ IEC 60947-7-2		
Ex eb IIC Gb U		
2.5		
8		
0.2-4		
0.2-4		
0.2-2.5		
0.5		
8-10		
0.6x3.5		
III		
PA66		
V-2*		
Артикул	Наименование	НУ, шт.
125002E	RYK 2.5 PE	90
Артикул	Наименование	НУ, шт.
1350020	NPP RYK 2.5	100
1436020	RSP	50
1536022	RPL 2-2.5	100
1536023	RPL 3-2.5	100
1536024	RPL 4-2.5	100
1536025	RPL 5-2.5	100
1536029	RPL 10-2.5	10
1536039	RPL 20-2.5	10
1536028	RPL 50-2.5	10
1536020	APP	5
1521040	PS 2.3	100
20056550	PM 5/6.5	100
20610550	PM 5/10.5	80
1405030	KD 3	50
2101115	ME 1-15	50

Ширина	Длина	Высота
6.2	54	36.5/44
ГОСТ IEC 60947-7-2		
Ex eb IIC Gb U		
4		
8		
0.2-6		
0.2-6		
0.2-4		
0.5-1		
10-12		
0.6x3.5		
III		
PA66		
V-2*		
Артикул	Наименование	НУ, шт.
125004E	RYK 4 PE	70
Артикул	Наименование	НУ, шт.
1350040	NPP RYK 4	100
1436020	RSP	50
1536042	RPL 2-4	100
1536043	RPL 3-4	100
1536044	RPL 4-4	100
1536045	RPL 5-4	100
1536049	RPL 10-4	10
1536059	RPL 20-4	10
-	-	-
1536020	APP	5
1521040	PS 2.3	100
20056560	PM 6/6.5	100
20610560	PM 6/10.5	80
1405030	KD 3	50
2101115	ME 1-15	50

Ширина	Длина	Высота
8.2	57.7	43.7/51.2
ГОСТ IEC 60947-7-2		
Ex eb IIC Gb U		
6		
8		
0.5-10		
0.5-10		
0.5-6		
0.5-2.5		
10-12		
0.8x4		
III		
PA66		
V-2*		
Артикул	Наименование	НУ, шт.
125006E	RYK 6 PE	50
Артикул	Наименование	НУ, шт.
1350060	NPP RYK 6	50
1436020	RSP	50
1536062	RPL 2-6	100
1536063	RPL 3-6	50
1536064	RPL 4-6	50
1536065	RPL 5-6	50
1536069	RPL 10-6	10
-	-	-
-	-	-
1536020	APP	5
1521040	PS 2.3	100
20056580	PM 8/6.5	50
20610580	PM 8/10.5	50
1405030	KD 3	50
2101115	ME 1-15	50

Для заказа клеммы, концевой крышки и разделительной пластины другого цвета замените последнюю цифру в артикуле в соответствии с таблицей:

Серый	Синий	Зелёный	Жёлтый	Красный	Чёрный	Белый	Оранжевый	Коричневый	Бежевый
XXXXXX0	1	2	3	4	5	6	7	8	9

*Для заказа изделия с классом воспламеняемости V-0 согласно UL 94, добавьте к артикулу «V», к наименованию «-V0». Например, 1250020V RYK 2.5-V0

Для заказа клеммы, концевой крышки и разделительной пластины другого цвета замените последнюю цифру в артикуле в соответствии с таблицей:

Серый	Синий	Зелёный	Жёлтый	Красный	Чёрный	Белый	Оранжевый	Коричневый	Бежевый
XXXXXX0	1	2	3	4	5	6	7	8	9

*Для заказа изделия с классом воспламеняемости V-0 согласно UL 94, добавьте к артикулу «V», к наименованию «-V0». Например, 1250020V RYK 2.5-V0

RYK 1.5 TO PE

Ширина: 3.5 мм

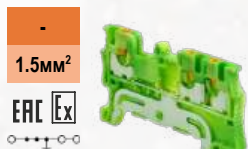

RYK 2.5 TO PE

Ширина: 5.2 мм

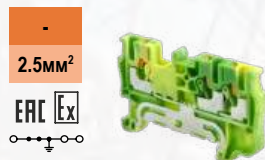

RYK 4 TO PE

Ширина: 6.2 мм

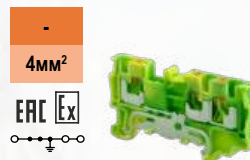

RYK 6 TO PE

Ширина: 8.2 мм

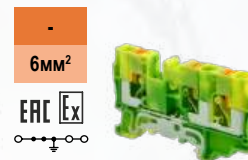

RYK 10 TO PE

Ширина: 10 мм

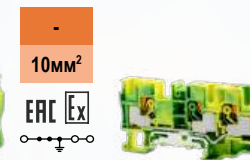

RYK 16 TO PE

Ширина: 12 мм

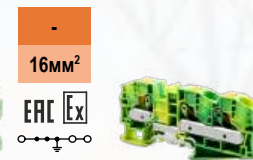

Габаритные размеры, мм		Ширина	Длина	Высота
Монтаж Ω-рейка 35x7.5/15		3.5	55.5	32.3/39.8
Стандарт		ГОСТ IEC 60947-7-2		
Маркировка взрывозащиты		Ex eb IIC Gb U		
Электрические параметры				
Номинальное сечение, мм²		1.5		
Расчетное импульсное напряжение, кВ		6		
Характеристики подключения				
Сечение жесткого провода, мм²		0.2-1.5		
Сечение гибкого провода, мм²		0.2-1.5		
Сечение гибкого проводника с кабельным наконечником и пластиковой втулкой, мм²		0.2-1		
2 гибких проводника одинакового сечения с наконечником TWIN с пластиковой втулкой, мм²		-		
Длина снятия изоляции, мм		8-10		
Размер отвертки		0.4x2.5		
Общие данные				
Категория перенапряжения		III		
Изоляционный материал		PA66		
Класс воспламеняемости согласно UL 94		V-2*		
Данные для заказа				
Описание	Цвет	Артикул	Наименование	НУ, шт.
Клемма заземляющая Push-in	Жёлто-зелёный	125801E	RYK 1.5 TO PE	100
Аксессуары				
Описание	Цвет	Артикул	Наименование	НУ, шт.
Крышка концевая, 2.2 мм	Серый	1358010	NPP RYK 1.5 TO	100
Разделительная пластина, 2 мм	Серый	1436040	RTFD	50
Перемычка ножевая	2 пол.	1536012	RPL 2-1.5	100
	3 пол.	1536013	RPL 3-1.5	100
	4 пол.	1536014	RPL 4-1.5	100
	5 пол.	1536015	RPL 5-1.5	100
	10 пол.	1536019	RPL 10-1.5	10
	20 пол.	-	-	-
50 пол.	Красный	-	-	-
Тест-разъём	Серый	1536020	APP	5
Штекер тестовый	Красный	1521040	PS 2.3	40
Маркировка	боковой паз	20053565	PM 3.5/6.5	100
	верхний паз	20058535	PM 3.5/8.5	40
Стопор концевой, 9.5мм	Серый	1405030	KD 3	50
Маркировка клеммных групп	Прозрачный	2101115	ME 1-15	50

Габаритные размеры, мм		Ширина	Длина	Высота
Монтаж Ω-рейка 35x7.5/15		5.2	60	36.5/44
Стандарт		ГОСТ IEC 60947-7-2		
Маркировка взрывозащиты		Ex eb IIC Gb U		
Электрические параметры				
Номинальное сечение, мм²		2.5		
Расчетное импульсное напряжение, кВ		8		
Характеристики подключения				
Сечение жесткого провода, мм²		0.2-4		
Сечение гибкого провода, мм²		0.2-4		
Сечение гибкого проводника с кабельным наконечником и пластиковой втулкой, мм²		0.2-2.5		
2 гибких проводника одинакового сечения с наконечником TWIN с пластиковой втулкой, мм²		0.5		
Длина снятия изоляции, мм		8-10		
Размер отвертки		0.6x3.5		
Общие данные				
Категория перенапряжения		III		
Изоляционный материал		PA66		
Класс воспламеняемости согласно UL 94		V-2*		
Данные для заказа				
Описание	Цвет	Артикул	Наименование	НУ, шт.
Клемма заземляющая Push-in	Жёлто-зелёный	125802E	RYK 2.5 TO PE	75
Аксессуары				
Описание	Цвет	Артикул	Наименование	НУ, шт.
Крышка концевая, 2.2 мм	Серый	1358020	NPP RYK 2.5 TO	100
Разделительная пластина, 2 мм	Серый	1436040	RTFD	50
Перемычка ножевая	2 пол.	1536022	RPL 2-2.5	100
	3 пол.	1536023	RPL 3-2.5	100
	4 пол.	1536024	RPL 4-2.5	100
	5 пол.	1536025	RPL 5-2.5	100
	10 пол.	1536029	RPL 10-2.5	10
	20 пол.	1536039	RPL 20-2.5	10
50 пол.	Красный	1536028	RPL 50-2.5	10
Тест-разъём	Серый	1536020	APP	5
Штекер тестовый	Красный	1521040	PS 2.3	40
Маркировка	боковой паз	20056550	PM 5/6.5	100
	верхний паз	20610550	PM 5/10.5	80
Стопор концевой, 9.5мм	Серый	1405030	KD 3	50
Маркировка клеммных групп	Прозрачный	2101115	ME 1-15	50

Габаритные размеры, мм		Ширина	Длина	Высота
Монтаж Ω-рейка 35x7.5/15		6.2	65.5	36.5/44
Стандарт		ГОСТ IEC 60947-7-2		
Маркировка взрывозащиты		Ex eb IIC Gb U		
Электрические параметры				
Номинальное сечение, мм²		4		
Расчетное импульсное напряжение, кВ		8		
Характеристики подключения				
Сечение жесткого провода, мм²		0.2-6		
Сечение гибкого провода, мм²		0.2-6		
Сечение гибкого проводника с кабельным наконечником и пластиковой втулкой, мм²		0.2-4		
2 гибких проводника одинакового сечения с наконечником TWIN с пластиковой втулкой, мм²		0.5-1		
Длина снятия изоляции, мм		10-12		
Размер отвертки		0.6x3.5		
Общие данные				
Категория перенапряжения		III		
Изоляционный материал		PA66		
Класс воспламеняемости согласно UL 94		V-2*		
Данные для заказа				
Описание	Цвет	Артикул	Наименование	НУ, шт.
Клемма заземляющая Push-in	Жёлто-зелёный	125804E	RYK 4 TO PE	60
Аксессуары				
Описание	Цвет	Артикул	Наименование	НУ, шт.
Крышка концевая, 2.2 мм	Серый	1358040	NPP RYK 4 TO	100
Разделительная пластина, 2 мм	Серый	1436040	RTFD	50
Перемычка ножевая	2 пол.	1536042	RPL 2-4	100
	3 пол.	1536043	RPL 3-4	100
	4 пол.	1536044	RPL 4-4	100
	5 пол.	1536045	RPL 5-4	100
	10 пол.	1536049	RPL 10-4	10
	20 пол.	1536059	RPL 20-4	10
50 пол.	Красный	-	-	-
Тест-разъём	Серый	1536020	APP	5
Штекер тестовый	Красный	1521040	PS 2.3	40
Маркировка	боковой паз	20056560	PM 6/6.5	100
	верхний паз	20610560	PM 6/10.5	80
Стопор концевой, 9.5мм	Серый	1405030	KD 3	50
Маркировка клеммных групп	Прозрачный	2101115	ME 1-15	50

Габаритные размеры, мм		Ширина	Длина	Высота
Монтаж Ω-рейка 35x7.5/15		8.2	74.1	43.7/51.2
Стандарт		ГОСТ IEC 60947-7-2		
Маркировка взрывозащиты		Ex eb IIC Gb U		
Электрические параметры				
Номинальное сечение, мм²		6		
Расчетное импульсное напряжение, кВ		8		
Характеристики подключения				
Сечение жесткого провода, мм²		0.5-10		
Сечение гибкого провода, мм²		0.5-10		
Сечение гибкого проводника с кабельным наконечником и пластиковой втулкой, мм²		0.5-6		
2 гибких проводника одинакового сечения с наконечником TWIN с пластиковой втулкой, мм²		1.5-4		
Длина снятия изоляции, мм		18		
Размер отвертки		0.8x4		
Общие данные				
Категория перенапряжения		III		
Изоляционный материал		PA66		
Класс воспламеняемости согласно UL 94		V-2*		
Данные для заказа				
Описание	Цвет	Артикул	Наименование	НУ, шт.
Клемма заземляющая Push-in	Жёлто-зелёный	125806E	RYK 6 TO PE	50
Аксессуары				
Описание	Цвет	Артикул	Наименование	НУ, шт.
Крышка концевая, 2.2 мм	Серый	1358060	NPP RYK 6 TO	50
Разделительная пластина, 2 мм	Серый	1436040	RTFD	50
Перемычка ножевая	2 пол.	1536062	RPL 2-6	100
	3 пол.	1536063	RPL 3-6	50
	4 пол.	1536064	RPL 4-6	50
	5 пол.	1536065	RPL 5-6	50
	10 пол.	1536069	RPL 10-6	10
	20 пол.	-	-	-
50 пол.	Красный	-	-	-
Тест-разъём	Серый	1536020	APP	5
Штекер тестовый	Красный	1521040	PS 2.3	40
Маркировка	боковой паз	20056580	PM 8/6.5	50
	верхний паз	20610580	PM 8/10.5	50
Стопор концевой, 9.5мм	Серый	1405030	KD 3	50
Маркировка клеммных групп	Прозрачный	2101115	ME 1-15	50

Габаритные размеры, мм		Ширина	Длина	Высота
Монтаж Ω-рейка 35x7.5/15		10	89	44.3/51.8
Стандарт		ГОСТ IEC 60947-7-2		
Маркировка взрывозащиты		Ex eb IIC Gb U		
Электрические параметры				
Номинальное сечение, мм²		10		
Расчетное импульсное напряжение, кВ		8		
Характеристики подключения				
Сечение жесткого провода, мм²		0.5-16		
Сечение гибкого провода, мм²		0.5-16		
Сечение гибкого проводника с кабельным наконечником и пластиковой втулкой, мм²		0.5-10		
2 гибких проводника одинакового сечения с наконечником TWIN с пластиковой втулкой, мм²		1.5-4		
Длина снятия изоляции, мм		18		
Размер отвертки		0.8x4		
Общие данные				
Категория перенапряжения		III		
Изоляционный материал		PA66		
Класс воспламеняемости согласно UL 94		V-2*		
Данные для заказа				
Описание	Цвет	Артикул	Наименование	НУ, шт.
Клемма заземляющая Push-in	Жёлто-зелёный	125810E	RYK 10 TO PE	30
Аксессуары				
Описание	Цвет	Артикул	Наименование	НУ, шт.
Крышка концевая, 2.2 мм	Серый	1358100	NPP RYK 10 TO	100
Разделительная пластина, 2 мм	Серый	1436040	RTFD	50
Перемычка ножевая	2 пол.	1536102	RPL 2-10	50
	3 пол.	1536103	RPL 3-10	50
	4 пол.	-	-	-
	5 пол.	1536105	RPL 5-10	30
	10 пол.	1536109	RPL 10-10	10
	20 пол.	-	-	-
50 пол.	Красный	-	-	-
Тест-разъём	Серый	1536020	APP	5
Штекер тестовый	Красный	1521040	PS 2.3	40
Маркировка	боковой паз	20056580	PM 8/6.5	50
	верхний паз	20610580	PM 8/10.5	50
Стопор концевой, 9.5мм	Серый	1405030	KD 3	50
Маркировка клеммных групп	Прозрачный	2101115	ME 1-15	50

Габаритные размеры, мм		Ширина	Длина	Высота
Монтаж Ω-рейка 35x7.5/15		12	104.5	46.3/53.8
Стандарт		ГОСТ IEC 60947-7-2		
Маркировка взрывозащиты		Ex eb IIC Gb U		
Электрические параметры				
Номинальное сечение, мм²		16		
Расчетное импульсное напряжение, кВ		8		
Характеристики подключения				
Сечение жесткого провода, мм²		0.5-25		
Сечение гибкого провода, мм²		0.5-25		
Сечение гибкого проводника с кабельным наконечником и пластиковой втулкой, мм²		0.5-16		
2 гибких проводника одинакового сечения с наконечником TWIN с пластиковой втулкой, мм²		1.5-4		
Длина снятия изоляции, мм		18		
Размер отвертки		0.8x4		
Общие данные				
Категория перенапряжения		III		
Изоляционный материал		PA66		
Класс воспламеняемости согласно UL 94		V-2*		
Данные для заказа				
Описание	Цвет	Артикул	Наименование	НУ, шт.
Клемма заземляющая Push-in	Жёлто-зелёный	125816E	RYK 16 TO PE	15
Аксессуары				
Описание	Цвет	Артикул	Наименование	НУ, шт.
Крышка концевая, 2.2 мм	Серый	1358160	NPP RYK 16 TO	50
Разделительная пластина, 2 мм	Серый	1436040	RTFD	50
Перемычка ножевая	2 пол.	1536162	RPL 2-16	50
	3 пол.	-	-	-
	4 пол.	-	-	-
	5 пол.	-	-	-
	10 пол.	-	-	-
	20 пол.	-	-	-
50 пол.	Красный	-	-	-
Тест-разъём	Серый	1536020	APP	5
Штекер тестовый	Красный	1521040	PS 2.3	40
Маркировка	боковой паз	20056580	PM 8/6.5	50
	верхний паз	20610580	PM 8/10.5	50
Стопор концевой, 9.5мм	Серый	1405030	KD 3	50
Маркировка клеммных групп	Прозрачный	2101115	ME 1-15	50

Габаритные размеры, мм		Ширина	Длина	Высота
Монтаж Ω-рейка 35x7.5/15		6.2	65.5	36.5/44
Стандарт		ГОСТ IEC 60947-7-2		
Маркировка взрывозащиты		Ex eb IIC Gb U		
Электрические параметры				
Номинальное сечение, мм²		4		
Расчетное импульсное напряжение, кВ		8		
Характеристики подключения				
Сечение жесткого провода, мм²		0.2-6		
Сечение гибкого провода, мм²		0.2-6		
Сечение гибкого проводника с кабельным наконечником и пластиковой втулкой, мм²		0.2-4		
2 гибких проводника одинакового сечения с наконечником TWIN с пластиковой втулкой, мм²		0.5-1		
Длина снятия изоляции, мм		10-12		
Размер отвертки		0.6x3.5		
Общие данные				
Категория перенапряжения		III		

RYK 1.5 FO PE

Ширина: 3.5 мм



RYK 2.5 FO PE

Ширина: 5.2 мм

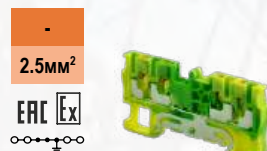

RYK 4 FO PE

Ширина: 6.2 мм



RYK 6 FO PE

Ширина: 8.2 мм



Габаритные размеры, мм		
Монтаж Ω-рейка 35x7.5/15		
Стандарт		
Маркировка взрывозащиты		
Электрические параметры		
Номинальное сечение, мм²		
Расчетное импульсное напряжение, кВ		
Характеристики подключения		
Сечение жесткого провода, мм²		
Сечение гибкого провода, мм²		
Сечение гибкого проводника с кабельным наконечником и пластиковой втулкой, мм²		
2 гибких проводника одинакового сечения с наконечником TWIN с пластиковой втулкой, мм²		
Длина снятия изоляции, мм		
Размер отвертки		
Общие данные		
Категория перенапряжения		
Изоляционный материал		
Класс воспламеняемости согласно UL 94		
Данные для заказа		
Описание	Цвет	
Клемма заземления Push-in	Жёлто-зелёный	
Аксессуары		
Описание	Цвет	
Крышка концевая, 2.2 мм	Серый	
Разделительная пластина, 2 мм	Серый	
Перемычка ножевая	2 пол.	Красный
	3 пол.	Красный
	4 пол.	Красный
	5 пол.	Красный
	10 пол.	Красный
	20 пол.	Красный
50 пол.	Красный	
Тест-разъём	Серый	
Штекер тестовый	Красный	
Маркировка	боковой паз	Белый
	верхний паз	Белый
Стопор концевой, 9.5мм	Серый	
Маркировка клеммных групп	Прозрачный	

Ширина	Длина	Высота
3.5	64.5	32.3/39.8
ГОСТ IEC 60947-7-2		
Ex eb IIC Gb U		
1.5		
6		
0.2-1.5		
0.2-1.5		
0.2-1		
-		
8-10		
0.4x2.5		
III		
PA66		
V-2*		
Артикул	Наименование	НУ, шт.
125901E	RYK 1.5 FO PE	100
Артикул	Наименование	НУ, шт.
1359010	NPP RYK 1.5 FO	100
1436040	RTFD	50
1536012	RPL 2-1.5	100
1536013	RPL 3-1.5	100
1536014	RPL 4-1.5	100
1536015	RPL 5-1.5	100
1536019	RPL 10-1.5	10
-	-	-
-	-	-
1536020	APP	5
1521040	PS 2.3	40
20053565	PM 3.5/6.5	100
20058535	PM 3.5/8.5	40
1405030	KD 3	50
2101115	ME 1-15	50

Ширина	Длина	Высота
5.2	70.5	36.5/44
ГОСТ IEC 60947-7-2		
Ex eb IIC Gb U		
2.5		
8		
0.2-4		
0.2-4		
0.2-2.5		
0.5		
8-10		
0.6x3.5		
III		
PA66		
V-2*		
Артикул	Наименование	НУ, шт.
125902E	RYK 2.5 FO PE	55
Артикул	Наименование	НУ, шт.
1359020	NPP RYK 2.5 FO	50
1436040	RTFD	50
1536022	RPL 2-2.5	100
1536023	RPL 3-2.5	100
1536024	RPL 4-2.5	100
1536025	RPL 5-2.5	100
1536029	RPL 10-2.5	10
1536039	RPL 20-2.5	10
1536028	RPL 50-2.5	10
1536020	APP	5
1521040	PS 2.3	40
20056550	PM 5/6.5	100
20610550	PM 5/10.5	80
1405030	KD 3	50
2101115	ME 1-15	50

Ширина	Длина	Высота
6.2	77	36.5/44
ГОСТ IEC 60947-7-2		
Ex eb IIC Gb U		
4		
8		
0.2-6		
0.2-6		
0.2-4		
0.5-1		
10-12		
0.6x3.5		
III		
PA66		
V-2*		
Артикул	Наименование	НУ, шт.
125904E	RYK 4 FO PE	45
Артикул	Наименование	НУ, шт.
1359040	NPP RYK 4 FO	100
1436040	RTFD	50
1536042	RPL 2-4	100
1536043	RPL 3-4	100
1536044	RPL 4-4	100
1536045	RPL 5-4	100
1536049	RPL 10-4	10
1536059	RPL 20-4	10
-	-	-
1536020	APP	5
1521040	PS 2.3	40
20056560	PM 6/6.5	100
20610560	PM 6/10.5	80
1405030	KD 3	50
2101115	ME 1-15	50

Ширина	Длина	Высота
8.2	90.5	43.7/51.2
ГОСТ IEC 60947-7-2		
Ex eb IIC Gb U		
6		
8		
0.5-10		
0.5-10		
0.5-6		
0.5-2.5		
10-12		
0.8x4		
III		
PA66		
V-2*		
Артикул	Наименование	НУ, шт.
125906E	RYK 6 FO PE	30
Артикул	Наименование	НУ, шт.
1359160	NPP RYK 6 FO	50
1436040	RTFD	50
1536062	RPL 2-6	100
1536063	RPL 3-6	50
1536064	RPL 4-6	50
1536065	RPL 5-6	50
1536069	RPL 10-6	10
-	-	-
-	-	-
1536020	APP	5
1521040	PS 2.3	40
20056580	PM 8/6.5	50
20610580	PM 8/10.5	50
1405030	KD 3	50
2101115	ME 1-15	50

Для заказа клеммы, концевой крышки и разделительной пластины другого цвета замените последнюю цифру в артикуле в соответствии с таблицей:

Серый	Синий	Зелёный	Жёлтый	Красный	Чёрный	Белый	Оранжевый	Коричневый	Бежевый
XXXXXX0	1	2	3	4	5	6	7	8	9

*Для заказа изделия с классом воспламеняемости V-0 согласно UL 94, добавьте к артикулу «V», к наименованию «-V0». Например, 1250020V RYK 2.5-V0

Для заказа клеммы, концевой крышки и разделительной пластины другого цвета замените последнюю цифру в артикуле в соответствии с таблицей:

Серый	Синий	Зелёный	Жёлтый	Красный	Чёрный	Белый	Оранжевый	Коричневый	Бежевый
XXXXXX0	1	2	3	4	5	6	7	8	9

*Для заказа изделия с классом воспламеняемости V-0 согласно UL 94, добавьте к артикулу «V», к наименованию «-V0». Например, 1250020V RYK 2.5-V0

RYK 1.5 D PE

Ширина: 3.5 мм

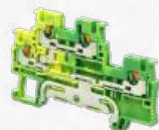

Габаритные размеры, мм	
Монтаж Ω-рейка 35x7.5/15	
Стандарт	
ГОСТ IEC 60947-7-2	
Маркировка взрывозащиты	
Ex eb IIC Gb U	
Электрические параметры	
Номинальное сечение, мм ²	1.5
Расчетное импульсное напряжение, кВ	6
Характеристики подключения	
Сечение жесткого провода, мм ²	0.2-1.5
Сечение гибкого провода, мм ²	0.2-1.5
Сечение гибкого проводника с кабельным наконечником и пластиковой втулкой, мм ²	0.2-1
2 гибких проводника одинакового сечения с наконечником TWIN с пластиковой втулкой, мм ²	-
Длина снятия изоляции, мм	8-10
Размер отвертки	0.4x2.5
Общие данные	
Категория перенапряжения	III
Изоляционный материал	PA66
Класс воспламеняемости согласно UL 94	V-2*
Данные для заказа	
Описание	Цвет
Клемма Push-in	Серый
Аксессуары	
Описание	Цвет
Крышка концевая, 2.2 мм	Серый
Разделительная пластина, 2 мм	Серый
Перемычка ножевая	2 пол. Красный
	3 пол. Красный
	4 пол. Красный
	5 пол. Красный
	10 пол. Красный
	20 пол. Красный
	50 пол. Красный
Держатель маркировки клемм	Серый
Тест-разъём	Серый
Штекер тестовый	Красный
Маркировка	боковой паз Белый
	верхний паз Белый
Стопор концевой, 9.5мм	Серый
Маркировка клеммных групп	Прозрачный

Ширина	Длина	Высота
3.5	70.9	42.6/50.1
ГОСТ IEC 60947-7-2		
Ex eb IIC Gb U		
1.5		
6		
0.2-1.5		
0.2-1.5		
0.2-1		
-		
8-10		
0.4x2.5		
III		
PA66		
V-2*		
Артикул	Наименование	НУ, шт.
125101E	RYK 1.5 D PE	60
1351010	NPP RYK 1.5 D	50
1436040	RTFD	50
1536012	RPL 2-1.5	100
1536013	RPL 3-1.5	100
1536014	RPL 4-1.5	100
1536015	RPL 5-1.5	100
1536019	RPL 10-1.5	10
-	-	-
-	-	-
-	-	-
1536020	APP	5
1521040	PS 2.3	40
20053565	PM 3.5/6.5	100
-	-	-
1405030	KD 3	50
2101115	ME 1-15	50

RYK 2.5 D PE

Ширина: 5.2 мм



Ширина	Длина	Высота
5.2	78	47.1/54.6
ГОСТ IEC 60947-7-2		
Ex eb IIC Gb U		
2.5		
8		
0.2-4		
0.2-4		
0.2-2.5		
0.5		
8-10		
0.6x3.5		
III		
PA66		
V-2*		
Артикул	Наименование	НУ, шт.
125102E	RYK 2.5 D PE	50
1351020	NPP RYK 2.5 D	50
1436040	RTFD	50
1536022	RPL 2-2.5	100
1536023	RPL 3-2.5	100
1536024	RPL 4-2.5	100
1536025	RPL 5-2.5	100
1536029	RPL 10-2.5	10
1536039	RPL 20-2.5	10
1536028	RPL 50-2.5	10
1856020	RYK D ZJ	100
1536020	APP	5
1521040	PS 2.3	40
20056550	PM 5/6.5	100
20610550	PM 5/10.5	80
1405030	KD 3	50
2101115	ME 1-15	50

RYK 4 D PE

Ширина: 6.2 мм



Ширина	Длина	Высота
6.2	84.7	47.1/54.6
ГОСТ IEC 60947-7-2		
Ex eb IIC Gb U		
4		
8		
0.2-6		
0.2-6		
0.2-4		
0.5-1		
10-12		
0.6x3.5		
III		
PA66		
V-2*		
Артикул	Наименование	НУ, шт.
125104E	RYK 4 D PE	40
1351040	NPP RYK 4 D	50
1436040	RTFD	50
1536042	RPL 2-4	100
1536043	RPL 3-4	100
1536044	RPL 4-4	100
1536045	RPL 5-4	100
1536049	RPL 10-4	10
1536059	RPL 20-4	10
-	-	-
1856020	RYK D ZJ	100
1536020	APP	5
1521040	PS 2.3	40
20056560	PM 6/6.5	100
20610560	PM 6/10.5	80
1405030	KD 3	50
2101115	ME 1-15	50

RYK 2.5/3L PE

Ширина: 5.2 мм



Ширина	Длина	Высота
5.2	115.5	57.7/65.2
ГОСТ IEC 60947-7-2		
Ex eb IIC Gb U		
2.5		
8		
0.2-4		
0.2-4		
0.2-2.5		
0.5		
8-10		
0.6x3.5		
III		
PA66		
V-2*		
Артикул	Наименование	НУ, шт.
126002E	RYK 2.5/3L PE	15
1360020	NPP RYK 2.5/3L	50
1436040	RTFD	50
1536022	RPL 2-2.5	100
1536023	RPL 3-2.5	100
1536024	RPL 4-2.5	100
1536025	RPL 5-2.5	100
1536029	RPL 10-2.5	10
1536039	RPL 20-2.5	10
1536028	RPL 50-2.5	10
1857020	RYK 3L ZJ	100
1536020	APP	5
1521040	PS 2.3	40
20056550	PM 5/6.5	100
20610550	PM 5/10.5	80
1405030	KD 3	50
2101115	ME 1-15	50

Для заказа клеммы, концевой крышки и разделительной пластины другого цвета замените последнюю цифру в артикуле в соответствии с таблицей:

Серый	Синий	Зелёный	Жёлтый	Красный	Чёрный	Белый	Оранжевый	Коричневый	Бежевый
XXXXXX0	1	2	3	4	5	6	7	8	9

*Для заказа изделия с классом воспламеняемости V-0 согласно UL 94, добавьте к артикулу «V», к наименованию «-V0». Например, 1250020V RYK 2.5-V0

Для заказа клеммы, концевой крышки и разделительной пластины другого цвета замените последнюю цифру в артикуле в соответствии с таблицей:

Серый	Синий	Зелёный	Жёлтый	Красный	Чёрный	Белый	Оранжевый	Коричневый	Бежевый
XXXXXX0	1	2	3	4	5	6	7	8	9

*Для заказа изделия с классом воспламеняемости V-0 согласно UL 94, добавьте к артикулу «V», к наименованию «-V0». Например, 1250020V RYK 2.5-V0